

**ASAHI
STEEL
INDUSTRY**

参考材料価格表
(消費税抜価格)
2024年4月改定

● **朝日フェンス**



WIRE NET & FENCE

朝日スチール工業株式会社

<https://www.asahi-fence.co.jp>



価格表

価格設定条件

1. 本価格は材料価格です。（組立工事費及び基礎工事費は別途計上してください。）
2. 仕様寸法等はカタログおよび標準図集に基づきます。
3. 本価格には元請業者経費は含みません。
4. 本価格には消費税は含みません。
5. 受渡し場所は、工場渡しまたは最寄荷扱所渡しとします。
6. 北海道・沖縄・離島は別途価格となります。

共通注意事項

本価格表掲載の基礎寸法は、地耐力98kN/m²[10t/m²]（長期）の場合のコンクリート打ち参考基礎寸法です。地耐力が異なる場合は、ご相談ください。

朝日 ^{アル} ARフェンス	ARフェンス A型	門扉・引戸	1～4
	ARフェンス R型	門扉	5
朝日 ^{ユニ} UNフェンス	UNフェンス A型	門扉	7～8
	UNフェンス A型 大型門扉・引戸（ガードレール取付用）		9～10
	UNフェンス R型	門扉	11
	UNフェンス GR型		12
	UNフェンス（めっきタイプ）	門扉	13
朝日FMフェンス	FMフェンス A型	門扉	14
朝日ピケットフェンス	ピケットフェンス PW-A型	門扉・引戸	15～16
	ピケットフェンス PW-R型	門扉	17
	ピケットフェンス PW-F型	門扉	18
	ピケットフェンス PW-M型	門扉	19
	ピケットフェンス PW-V型（角パイプ）	門扉	20
	ピケットフェンス PS-FC・KC型（角パイプ）	門扉	21～22
	ピケットフェンス PS-FB・KB型（角パイプ）	門扉	23～24
朝日エバニューフェンス	エバニューフェンス（EN）	門扉	25～26
朝日目かくしフェンス	目かくしフェンス XW型・AM型（ガードレール取付用）	門扉	27～29
	目かくしフェンス（LAブラインド）		30
	目かくしフェンスLV（ルーバータイプ）	門扉	31
朝日目かくし遮音フェンス	目かくし遮音フェンス GM型・XW型・AM型		33
朝日アルミ目かくし遮音フェンス	アルミ目かくし遮音フェンス ALM型		34

朝日PCフェンス	PCフェンス	門扉	35~38	
	PCフェンス	大型門扉	39	
	PCフェンス引戸（ガードレール取付用）		40	
	PC高尺フェンス		42	
	PCバックネット SCタイプ Sタイプ		43~46	
朝日防球窓枠フェンス	PC防球窓枠フェンス		47	
	E ^{エバ} N ^{ニュー} 防球窓枠フェンス		47	
	U ^ユ N ^ニ 防球窓枠フェンス		48	
朝日S・P防球フェンス	S・P防球フェンス金網（6mスパン）タイプ	門扉	49~51	
	S・P防球フェンスエコネット（10mスパン）タイプ		52	
朝日積雪地用フェンス	防風防雪柵		53~54	
	PCフェンス AS型	門扉	55~57	
	A ^{アル} Rフェンス AS型・SS型	門扉	59~60	
	U ^ユ N ^ニ フェンス AS型・SS型	門扉	61~62	
	ピケットフェンス SS型		門扉	63
	格子ガードフェンス		門扉	64

朝日ARフェンス(A型)参考材料価格 (めっき+樹脂塗装)

呼 称	高 さ (mm)	参考m当り材料価格	参 考 基 礎 寸 法 (mm)	
			標 準	忍び返しネット張
AR-A 800-MS	800	8,010	□180×450	□180×450
AR-A 900-MS	900	8,550	〃	〃
AR-A 1000-MS	1000	8,800	〃	〃
AR-A 1200-MS	1200	10,100	〃	〃
AR-A 1500-MS	1500	13,300	〃	□250×450
AR-A 1800-MS	1800	16,200	□200×450	□250×500
AR-A 2000-MS	1970	18,000	□250×450	□300×500
AR-A 2400-MS	2370	23,900	□300×500	□300×600
AR-A 3000-MS	2970	28,800	□350×600	

(標準スパンは2.0mです)

〈カラー〉 ホワイト・グレーベージュ・ダークブラウン・ローングリーン・パステルブルー

(別にグレー・マイルドブラウン・ライトグリーンを受注生産として用意できます。価格は標準色と同じです。)
 ※レッド・イエローは特別色の為、割増価格となります。お問い合わせください。

(材 料 関 係)

- (1) 本価格は100mを基準としております。
数量僅少の場合、割高になる場合もあります。
- (2) 勾配のある場合は1度～35度までは**10%**加算ください。
※台形パネルは製作できません。
- (3) 端尺スパンの場合下記の通り加算ください。
2.0m未満～1.8mまで10%
1.8m未満～1.5mまで30%
1.5m未満～1.0mまで50%

(4) A800～A2400の忍び返しパネル張りの加算代

呼 称	忍び返し	直忍パネル張 (円/m)	曲忍パネル張 (円/m)
A 800 ～ A 1000		6,700	6,700
A 1200 ～ A 1800		7,300	7,300
A 2000 ～ A 2400		8,100	8,100

組立参考歩掛

呼称	フェンス100m以上 歩掛 (人/m)	門 扉				
		W600～W1200 歩掛 (人/組)	W1500～W2000 歩掛 (人/組)	W2500 歩掛 (人/組)	W3000 歩掛 (人/組)	W4000 歩掛 (人/組)
A 800	0.12	0.32	0.64	0.90	1.20	1.40
A 900	0.12	0.32	0.64	0.90	1.20	1.40
A 1000	0.12	0.34	0.68	0.95	1.30	1.50
A 1200	0.13	0.36	0.72	1.00	1.40	1.60
A 1500	0.15	0.38	0.76	1.05	1.50	1.80
A 1800	0.17	0.40	0.80	1.10	1.90	2.20
A 2000	0.19	0.46	0.92	1.30	2.20	2.60
A 2400	0.22					
A 3000	0.24					

※設置条件の悪い場所または、フェンス数量が少なく門扉の施工が主たる場合などは、組立参考歩掛を割増願います。
 ※忍部ネット張りの歩掛は上記に0.05人/m加算ください。
 ※基礎および基礎関連工事は除きます。
 ※出張費、その他諸経費は別途計上ください。
 ※施工歩掛に足場・レッカー車等は別途計上ください。

朝日ARフェンス(A型)門扉参考材料価格 (めっき+樹脂塗装)

呼称	片開き				両開き						
	W600	W900	W1000	W1200	W1500	W1800	W2000	W2500	W3000	W4000	
A 800	66,700	70,800	70,900	79,300	124,000	128,000	130,000	153,000	319,000	334,000	
A 900	70,300	74,500	74,600	83,600	130,000	136,000	137,000	160,000	323,000	344,000	
A1000	72,000	75,900	76,000	85,200	133,000	138,000	139,000	162,000	331,000	349,000	
A1200	74,300	78,900	79,100	89,200	136,000	142,000	143,000	168,000	349,000	364,000	
A1500	84,800	90,500	90,600	103,000	153,000	160,000	161,000	194,000	381,000	398,000	
A1800	91,800	97,900	98,100	112,000	165,000	174,000	176,000	236,000	415,000	430,000	
A2000	101,000	107,000	108,000	122,000	180,000	185,000	189,000	254,000	437,000	451,000	
忍び返し 加算代	46,000				63,000			75,000	A 800 ~ A 1500		
									83,000		
									A1800 ~ A 2000		
								93,000			

- (1) 錠は含んでいません。 ※ご注文の場合、門扉の開き方向と表、裏をご指定ください。
 (2) 両開きW3000・W4000は、門扉枠が異なります。
 (3) 門柱は兼用柱が標準です。
 (4) 両開きW4000は、吊り上げブレースは使用しません。



門扉参考基礎寸法 ()内は、忍び返し付を示す。

単位(mm)

呼称	片開き		両開き			
	W600~W1000	W1200	W1500~W2000	W2500	W3000	W4000
A 800	□300×500 (□300×500)	□300×500 (□300×600)	□300×500 (□300×500)	□300×600 (□350×600)	□350×600 (□350×600)	□450×600 (□500×700)
A 900	□300×500 (□300×500)	□300×500 (□300×600)	□300×500 (□300×500)	□300×600 (□350×600)	□350×600 (□350×600)	□450×600 (□500×700)
A1000	□300×500 (□300×500)	□300×500 (□300×600)	□300×500 (□300×500)	□300×600 (□350×600)	□350×600 (□350×600)	□450×600 (□500×700)
A1200	□300×500 (□300×500)	□300×500 (□300×600)	□300×500 (□300×500)	□300×600 (□350×600)	□350×600 (□350×600)	□450×600 (□500×700)
A1500	□300×500 (□300×600)	□300×600 (□350×600)	□300×600 (□300×600)	□350×600 (□350×600)	□350×600 (□350×600)	□450×600 (□500×700)
A1800	□300×600 (□350×600)	□350×600 (□350×600)	□300×600 (□350×600)	□350×600 (□400×600)	□400×600 (□450×600)	□500×700 (□500×700)
A2000	□300×600 (□400×600)	□350×600 (□400×600)	□350×600 (□400×600)	□400×600 (□450×600)	□400×600 (□450×650)	□500×700 (□500×700)

※両開き門扉には落し受け基礎が別途必要になります。
 W1500~W2500は巾200×奥行200×深さ200が1基
 W3000~W4000は巾300×奥行200×深さ200が1基

アル ARくぐり門扉参考材料価格 (めっき+樹脂塗装)

呼称	幅	参考材料価格	
		W1000(片)	W2000(両)
A3000用くぐり門扉H2000		158,000	266,000
参考歩掛(人/組)		0.70	1.40
参考基礎寸法(mm)		□450×650	□500×700

※くぐり上部フェンスも含んだ価格です。

アル 朝日ARフェンス(A型)大型門扉参考材料価格 (めっき+樹脂塗装)

呼称	幅	W5000			W6000		
		価格	参考歩掛(人/組)	参考基礎寸法(mm)	価格	参考歩掛(人/組)	参考基礎寸法(mm)
A1000	忍なし	603,000	2.00	□500×700	646,000	2.40	□550×800
	忍付	784,000	2.15	□550×700	826,000	2.58	□600×800
A1200	忍なし	639,000	2.10	□500×700	687,000	2.50	□550×800
	忍付	836,000	2.25	□550×700	884,000	2.68	□600×800
A1500	忍なし	753,000	2.20	□550×700	802,000	2.70	□600×800
	忍付	964,000	2.35	□600×700	1,014,000	2.88	□600×900
A1800	忍なし	812,000	2.80	□600×700	866,000	3.30	□600×900
	忍付	1,040,000	3.00	□600×800	1,096,000	3.50	□650×900
A2000	忍なし	908,000	3.30	□600×700	981,000	3.90	□600×900
	忍付	1,154,000	3.50	□600×800	1,238,000	4.10	□650×900

※大型門扉には落とし受け基礎が別途必要になります。

巾300×奥行200×深さ200が1基

※基礎および基礎関連工事は除きます。

※出張費、その他諸経費は別途計上ください。

※施工歩掛に足場・レッカー車等は別途計上ください。

- (1) 錠は含んでいません。
- (2) ご注文の場合、門扉の開き方向とカンヌキ側（施錠側）をご指定ください。
- (3) 吊上げブレースは使用しません。
- (4) 受注生産となります。

アル 朝日ARフェンス(シリンダー錠対応型)門扉参考材料価格 (めっき+樹脂塗装)

呼称	片開き W1200			両開き W2250		
	価格	参考歩掛(人/組)	参考基礎寸法(mm)	価格	参考歩掛(人/組)	参考基礎寸法(mm)
A1000	185,000	0.48	□300×600	288,000	0.96	□300×600
A1200	189,000	0.50	□300×600	292,000	1.00	□300×600
A1500	202,000	0.52	□350×600	307,000	1.04	□350×600
A1800	215,000	0.54	□350×600	330,000	1.08	□350×600
A2000	224,000	0.60	□400×600	340,000	1.20	□400×600

※上記価格に、シリンダー錠の価格は含んでいません。

※一般的によく使われている各規格のシリンダー錠に対応します。

(但し扉厚42mm、バックセットおよびケース深さは門扉枠パイプ深さ120mmに入る規格までとします。)

※上記価格は隙間防止プレート(現地取付)を含んだ価格です。

朝日ARフェンス(A型)引戸参考材料価格 (めっき+樹脂塗装)

幅 呼称	高さ (mm)	片開き			両開き			
		W4000	W5000	W6000	W4000	W6000	W8000	W10000
A1000	1000	846,000	1,007,000	1,285,000	979,000	1,285,000	1,606,000	1,928,000
A1200	1200	876,000	1,043,000	1,327,000	1,008,000	1,327,000	1,664,000	1,998,000
A1500	1500	924,000	1,106,000	1,393,000	1,055,000	1,393,000	1,758,000	2,122,000
A1800	1800	969,000	1,165,000	1,459,000	1,099,000	1,459,000	1,846,000	2,238,000
A2000	1970	1,002,000	1,202,000	1,499,000	1,131,000	1,499,000	1,910,000	2,310,000

※錠は含んでいません。

※引戸(片開き)は門柱付が標準です。門柱不要の場合は下記価格を差し引いてください。

※本体設置、レール取り付け、基礎および基礎関連工事は除きます。

※出張費、その他諸経費は別途計上ください。

※レールは錆止め塗装仕上げです。特注品として溶融亜鉛めっき仕上げも製作できます。(価格はお問い合わせください。)

●門柱不要の場合の差し引き価格

呼称	幅	W4000~W6000
A1000		43,000
A1200		44,000
A1500		45,000
A1800		46,000
A2000		47,000

※門柱無しの場合は内側の落とし部での施錠となります。

■引戸参考基礎寸法

高さ(mm)	B(mm)
1000	400
1200	500
1500	"
1800	600
1970	"

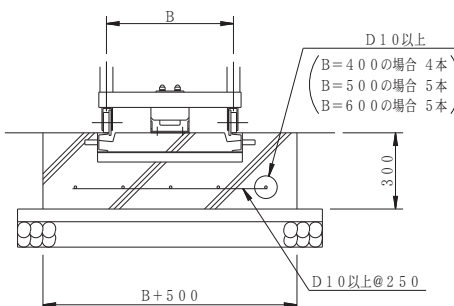

※風圧力での設計製品です。(昭和57年改正の建築基準法、同施行令の計算基準に従っています。)

※地耐力98kN/m²[10t/m²](長期)の場合のコンクリート打ちの参考基礎寸法です。地耐力が異なる場合は、ご相談ください。

※通行車両は総重量25t車以下とします。

朝日^{アル}ARフェンス(R型)参考材料価格 (めっき+樹脂塗装)

呼 称	高 さ (mm)	参考m当り材料価格	フェンス100m以上	参考基礎寸法 (mm)
			参考歩掛(人/m)	
AR-R 800-MS	800	8,790	0.12	□180×450
AR-R 900-MS	900	9,330	0.12	〃
AR-R 1000-MS	1000	9,580	0.12	〃
AR-R 1200-MS	1200	10,900	0.13	〃
AR-R 1500-MS	1500	14,100	0.15	〃
AR-R 1800-MS	1800	17,000	0.17	□200×450
AR-R 2000-MS	1970	18,800	0.19	□250×450

(標準スパンは2.0mです)

〈カラー〉 ホワイト・グレーベージュ・ダークブラウン・ローングリーン・パステルブルー

(別にグレー・マイルドブラウン・ライトグリーンを受注生産として用意できます。価格は標準色と同じです。)
※レッド・イエローは特別色の為、割増価格となります。お問い合わせください。

(材 料 関 係)

- 本価格は100mを基準としております。
数量僅少の場合、割高になる場合もあります。
- 勾配のある場合は1度～35度までは**10%**加算ください。
※台形パネルは製作できません。
- 端尺スパンの場合下記の通り加算ください。
2.0m未満～1.8mまで10%
1.8m未満～1.5mまで30%
1.5m未満～1.0mまで50%

球キャップ付

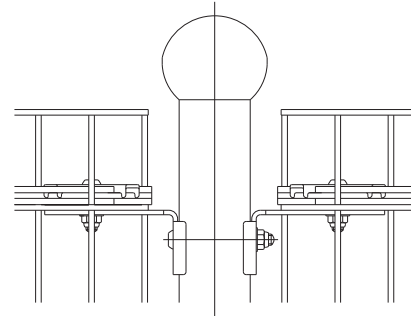

朝日^{アル}ARフェンス(R型)門扉参考材料価格 (めっき+樹脂塗装)

(基礎寸法はp.2 ARフェンス門扉の基礎と同じです。)

幅 呼 称	片 開 き				両 開 き					
	W600	W900	W1000	W1200	W1500	W1800	W2000	W2500	W3000	W4000
R 800	73,700	77,800	77,900	86,300	131,000	135,000	137,000	160,000	319,000	334,000
R 900	77,300	81,500	81,600	90,600	137,000	143,000	144,000	167,000	323,000	344,000
R 1000	79,000	82,900	83,000	92,200	140,000	145,000	146,000	169,000	331,000	349,000
R 1200	81,300	85,900	86,100	96,200	143,000	149,000	150,000	175,000	349,000	364,000
R 1500	91,800	97,500	97,600	110,000	160,000	167,000	168,000	201,000	381,000	398,000
R 1800	98,800	105,000	106,000	119,000	172,000	181,000	183,000	243,000	415,000	430,000
R 2000	108,000	114,000	115,000	129,000	187,000	192,000	196,000	261,000	437,000	451,000

- 錠は含んでいません。
- 両開きW3000・W4000は、門扉枠が異なります。
- 門柱は兼用柱が標準です。
- 両開きW4000は、吊り上げブレースは使用しません。
- 大型門扉も製作できます。お問い合わせください。

※ご注文の場合、門扉の開き方向と表、裏をご指定ください。

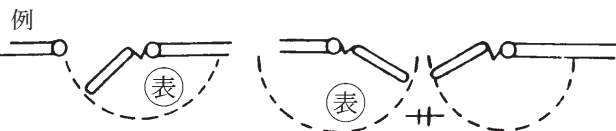

朝日UNフェンス(A型)参考材料価格 (めっき+樹脂塗装)

呼 称	参考m当り材料価格		参 考 基 礎 寸 法 (mm)			
	50シリーズ	40シリーズ	50シリーズ		40シリーズ	
			標 準	忍び返しネット張	標 準	忍び返しネット張
UN-A 600	7,720	8,570	□180×450	□180×450	□180×450	□180×450
UN-A 800	8,010	9,350	〃	〃	〃	〃
UN-A 900	8,550	10,100	〃	〃	〃	〃
UN-A1000	8,800	10,400	〃	〃	〃	〃
UN-A1200	10,100	11,500	〃	〃	〃	〃
UN-A1500	13,300	14,600	〃	〃	〃	□200×450
UN-A1800	16,200	19,200	〃	□250×450	□200×450	□250×500
UN-A2000	18,000	21,200	□250×450	□250×500	□250×450	□300×500
UN-A2200	19,300	22,500	□250×500	□300×500	□250×500	□300×600
UN-A2400	23,900	26,500	□300×500	□300×600	□300×500	□300×600
UN-A3000	28,800	32,600	□300×600	/	□350×600	/
UN-A4000	46,700	50,600	□500×900		□550×900	
UN-S5000 (全柱控付)	74,900	79,300	巾×奥行×深さ	/	巾×奥行×深さ	/
			500×900×1000		500×1000×1000	
UN-S6000 (全柱控付)	119,000	128,000	巾×奥行×深さ	/	巾×奥行×深さ	/
			550×1100×1100		550×1100×1200	

(標準スパンは2.0mです)

〈カラー〉 ホワイト・グレーベージュ・ダークブラウン・ローングリーン・パステルブルー

(別にグレー・マイルドブラウン・ライトグリーン・サテンブラック (※7月頃発売予定) を受注生産として用意できます。価格は標準色と同じです。)
 ※玄武は特別色の為、割増価格となります。お問い合わせください。

(材 料 関 係)

- (1) A600~A2200のφ50.8主柱は菊形リブ鋼管柱が標準です。丸パイプ柱を御要望の際は注文時ご指定ください。
 ※A2200の丸パイプ柱は主柱規格がφ60.5となります。価格についてはお問い合わせください。
- (2) 本価格は100mを基準としております。
 数量僅少の場合、割高になる場合もあります。
- (3) 勾配のある場合は1度~35度までは10%加算ください。
- (4) 端尺スパンの場合下記の通り加算ください。
 2.0m未満~1.8mまで10%
 1.8m未満~1.5mまで30%
 1.5m未満~1.0mまで50%
- (5) A600~A2400の忍び返しパネル張りの加算代

呼 称	網 目	50シリーズ (円/m)	40シリーズ (円/m)
A 600 ~ A 1000		4,100	4,900
A 1200 ~ A 1800		4,300	5,100
A 2000 ~ A 2400		5,900	6,700

組立参考歩掛

呼称	フェンス100m以上 歩掛 (人/m)	門 扉			
		W600~W1200	W1500~W2000	W2500・W3000	W4000
		歩掛 (人/組)	歩掛 (人/組)	歩掛 (人/組)	歩掛 (人/組)
A 600	0.12				
A 800	0.12	0.32	0.64	1.10	1.50
A 900	0.13	0.32	0.64	1.10	1.50
A1000	0.13	0.34	0.68	1.20	1.60
A1200	0.14	0.36	0.72	1.30	1.70
A1500	0.15	0.38	0.76	1.40	1.90
A1800	0.18	0.40	0.80	1.80	2.50
A2000	0.20	0.46	0.92	2.10	3.00
A2200	0.21	※設置条件の悪い場所または、フェンス数量が少なく門扉の施工が 主たる場合などは、組立参考歩掛を割増願います。 ※忍部ネット張りの歩掛は上記に0.04人/m加算ください。 ※基礎および基礎関連工事は除きます。 ※出張費、その他諸経費は別途計上ください。 ※施工歩掛に足場・レッカー車等は別途計上ください。			
A2400	0.23				
A3000	0.25				
A4000	0.44				
S5000	0.57				
S6000	0.92				

朝日UNフェンス(A型)門扉参考材料価格 (めっき+樹脂塗装)

幅 呼称	片開き				両開き							
	W600	W900	W1000	W1200	W1500	W1800	W2000	W2500	W3000	W4000		
A 800	66,700	70,800	70,900	79,300	124,000	128,000	130,000	153,000	154,000	334,000		
A 900	70,300	74,500	74,600	83,600	130,000	136,000	137,000	160,000	161,000	344,000		
A1000	72,000	75,900	76,000	85,200	133,000	138,000	139,000	162,000	165,000	349,000		
A1200	74,300	78,900	79,100	89,200	136,000	142,000	143,000	168,000	171,000	364,000		
A1500	84,800	90,500	90,600	103,000	153,000	160,000	161,000	194,000	195,000	398,000		
A1800	91,800	97,900	98,100	112,000	165,000	174,000	176,000	236,000	238,000	430,000		
A2000	101,000	107,000	108,000	122,000	180,000	185,000	189,000	254,000	255,000	451,000		
忍び返し 加算代	22,000				35,000						A 800 ~ A1500	
											43,000	62,000
											A1800 ~ A2000	
											58,000	74,000

- (1) 錠は含んでいません。
- (2) 門柱は兼用柱が標準です。
- (3) 両開きW4000は、門扉枠が異なります。
- (4) 両開きW4000は、吊り上げブレースは使用しません。

※ご注文の場合、門扉の開き方向と表、裏をご指定ください。



門扉参考基礎寸法 ()内は、忍び返し付を示す。

単位(mm)

幅 呼称	片開き		両開き			
	W600~W1000	W1200	W1500~W2000	W2500	W3000	W4000
A 800	□300×500 (□300×500)	□300×500 (□300×600)	□300×500 (□300×500)	□300×600 (□350×600)	□350×600 (□350×600)	□450×600 (□500×700)
A 900	□300×500 (□300×500)	□300×500 (□300×600)	□300×500 (□300×500)	□300×600 (□350×600)	□350×600 (□350×600)	□450×600 (□500×700)
A1000	□300×500 (□300×500)	□300×500 (□300×600)	□300×500 (□300×500)	□300×600 (□350×600)	□350×600 (□350×600)	□450×600 (□500×700)
A1200	□300×500 (□300×500)	□300×500 (□300×600)	□300×500 (□300×500)	□300×600 (□350×600)	□350×600 (□350×600)	□450×600 (□500×700)
A1500	□300×500 (□300×600)	□300×600 (□350×600)	□300×500 (□300×600)	□350×600 (□350×600)	□350×600 (□350×600)	□450×600 (□500×700)
A1800	□300×600 (□350×600)	□350×600 (□350×600)	□300×600 (□350×600)	□350×600 (□400×600)	□400×600 (□400×600)	□500×700 (□500×700)
A2000	□300×600 (□400×600)	□350×600 (□400×600)	□300×600 (□400×600)	□400×600 (□450×600)	□400×600 (□450×600)	□500×700 (□500×700)

※両開き門扉には落とし受け基礎が別途必要になります。

W1500~W3000は巾200×奥行200×深さ200が1基

W4000は巾300×奥行200×深さ200が1基

UNくぐり門扉参考材料価格 (めっき+樹脂塗装)

幅 呼称	片開き			両開き		
	W1000			W2000		
	価 格	参考歩掛(人/組)	参考基礎寸法(mm)	価 格	参考歩掛(人/組)	参考基礎寸法(mm)
A2400用くぐり門扉 H1800	151,000	0.65	□400×600	235,000	1.30	□450×600
A3000用くぐり門扉 H2000	158,000	0.71	□450×650	266,000	1.42	□500×700
A4000用くぐり門扉 H2000	215,000	0.92	□550×900	329,000	1.84	□600×900

※くぐり上部フェンスも含んだ価格です。

※基礎および基礎関連工事は除きます。

※出張費、その他諸経費は別途計上ください。

※施工歩掛に足場・レッカー車等は別途計上ください。

朝日UNフェンス(A型)大型門扉参考材料価格(めっき+樹脂塗装)

呼 称	幅	W5000			W6000		
		価 格	参考歩掛(人/組)	参考基礎寸法(mm)	価 格	参考歩掛(人/組)	参考基礎寸法(mm)
A1000	忍なし	603,000	2.00	□500×700	646,000	2.40	□550×800
	忍付	737,000	2.15	□550×700	781,000	2.58	□600×800
A1200	忍なし	639,000	2.10	□500×700	687,000	2.50	□550×800
	忍付	789,000	2.25	□550×700	837,000	2.68	□600×800
A1500	忍なし	753,000	2.20	□550×700	802,000	2.70	□600×800
	忍付	918,000	2.35	□600×700	968,000	2.88	□600×900
A1800	忍なし	812,000	2.80	□600×700	866,000	3.30	□600×900
	忍付	994,000	3.00	□600×800	1,050,000	3.50	□650×900
A2000	忍なし	908,000	3.30	□600×700	981,000	3.90	□600×900
	忍付	1,108,000	3.50	□600×800	1,183,000	4.10	□650×900

- ※大型門扉には落とし受け基礎が別途必要になります。 ※基礎および基礎関連工事は除きます。
 巾300×奥行200×深さ200が1基 ※出張費、その他諸経費は別途計上ください。
 (1) 錠は含んでいません。 ※施工歩掛に足場・レッカー車等は別途計上ください。
 (2) ご注文の場合、門扉の開き方向とカンヌキ側(施錠側)をご指定ください。
 (3) 吊上げブレースは使用しません。
 (4) 受注生産となります。

朝日UNフェンス(A型)大型門扉参考材料価格(めっき+樹脂塗装)

呼 称	幅	開 き		
		片 開 き	両 開 き	開 き
A2400		W1000	W2000	W3000
		275,000	403,000	506,000
参考歩掛(人/組)		1.00	2.00	3.00
参考基礎寸法(mm)		□400×600	□450×600	□500×650
A3000		328,000	472,000	638,000
参考歩掛(人/組)		1.20	2.40	3.60
参考基礎寸法(mm)		□500×650	□500×750	□550×800

- ※両開き門扉には落とし受け基礎が別途必要になります。 ※基礎および基礎関連工事は除きます。
 巾300×奥行200×深さ200が1基 ※出張費、その他諸経費は別途計上ください。
 (1) 錠は含んでいません。 ※施工歩掛に足場・レッカー車等は別途計上ください。
 (2) ご注文の場合、門扉の開き方向とカンヌキ側(施錠側)をご指定ください。
 (3) 片開き門扉A3000×W1000をコーナー部に設置する場合は、吊元側門柱をコーナー側に設置してください。
 (4) 受注生産となります。

朝日UNフェンス(シリンダー錠対応型)門扉参考材料価格(めっき+樹脂塗装)

呼 称	片開き W1200			両開き W2250		
	価 格	参考歩掛(人/組)	参考基礎寸法(mm)	価 格	参考歩掛(人/組)	参考基礎寸法(mm)
A1000	185,000	0.48	□300×600	288,000	0.96	□300×600
A1200	189,000	0.50	□300×600	292,000	1.00	□300×600
A1500	202,000	0.52	□350×600	307,000	1.04	□350×600
A1800	215,000	0.54	□350×600	330,000	1.08	□350×600
A2000	224,000	0.60	□400×600	340,000	1.20	□400×600

- ※上記価格に、シリンダー錠の価格は含んでいません。
 ※一般的によく使われている各規格のシリンダー錠に対応します。
 (但し扉厚42mm、バックセットおよびケース深さは門扉枠パイプ深さ120mmに入る規格までとします。)
 ※上記価格は隙間防止プレート(現地取付)を含んだ価格です。

朝日UNフェンス(A型)引戸参考材料価格 (めっき+樹脂塗装)

幅 呼称	高さ (mm)	片開き			両開き			
		W4000	W5000	W6000	W4000	W6000	W8000	W10000
A1000	1000	846,000	1,007,000	1,285,000	979,000	1,285,000	1,606,000	1,928,000
A1200	1200	876,000	1,043,000	1,327,000	1,008,000	1,327,000	1,664,000	1,998,000
A1500	1500	924,000	1,106,000	1,393,000	1,055,000	1,393,000	1,758,000	2,122,000
A1800	1800	969,000	1,165,000	1,459,000	1,099,000	1,459,000	1,846,000	2,238,000
A2000	2000	1,002,000	1,202,000	1,499,000	1,131,000	1,499,000	1,910,000	2,310,000

※錠は含んでいません。

※引戸(片開き)は門柱付が標準です。門柱不要の場合は下記価格を差し引いてください。

※本体設置、レール取り付け、基礎および基礎関連工事は除きます。

※出張費、その他諸経費は別途計上ください。

※レールは錆止め塗装仕上げです。特注品として溶融亜鉛めっき仕上げも製作できます。(価格はお問い合わせください。)

● 門柱不要の場合の差し引き価格 ● 引戸参考基礎寸法

呼称	幅	W4000~W6000
A1000		43,000
A1200		44,000
A1500		45,000
A1800		46,000
A2000		47,000

※門柱無しの場合は内側の落し部での施錠となります。

高さ(mm)	B(mm)
1000	400
1200	500
1500	"
1800	600
2000	"

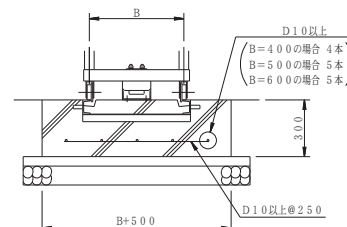

※風圧力での設計製品です。(昭和57年改正の建築基準法、同施行令の計算基準に従っています。)

※地耐力98kN/m²[10t/m²](長期)の場合のコンクリート打ちの参考基礎寸法です。地耐力が異なる場合は、ご相談ください。

※通行車両は総重量25t車以下とします。

朝日UNフェンス(ガードレール取付用)参考材料価格(めっき+樹脂塗装)

GR 支柱径(mm)	A800~A1800 加算代(円/m)
φ114.3	7,700
φ139.8	8,000

※上記価格は、UNフェンス価格に対する別途加算代です。

UNフェンス価格は、p.7ご参照願います。

- (1) 支柱は丸パイプ柱となります。
- (2) 本価格は100mを基準としております。数量僅少の場合、割高になる場合もあります。
- (3) 端尺スパンの場合下記の通り加算ください。
2.0m未満~1.8mまで10%
1.8m未満~1.5mまで30%
1.5m未満~1.0mまで50%
- (4) A1800をこえる場合は、別途見積りいたします。

UN-H1500-50 (ガードレール取付用)

<>内はφ139.8の場合を示す。

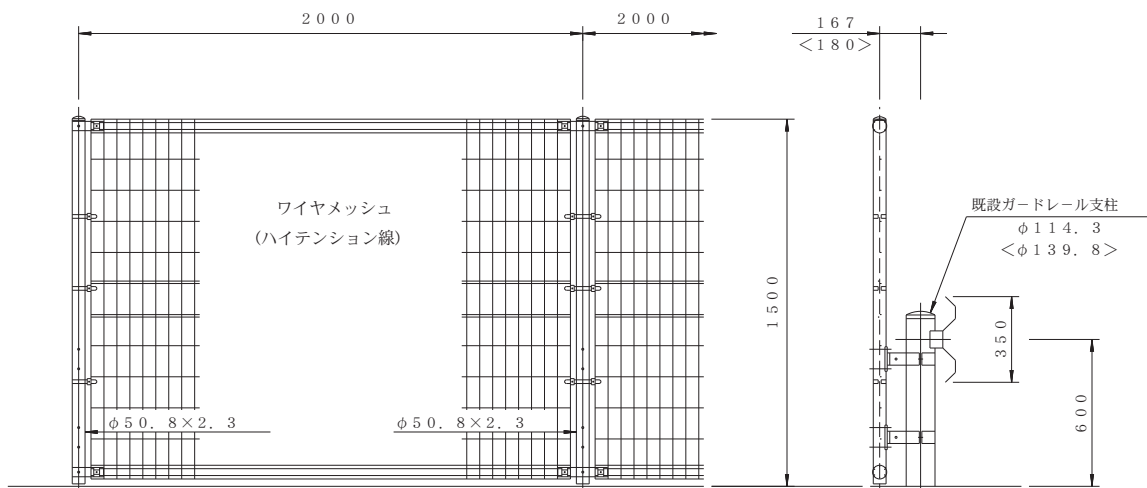

朝日UNフェンス(R型)参考材料価格 (めっき+樹脂塗装)

呼称	参考 m 当り 材料価格		参考 基礎 寸法 (mm)	
	50シリーズ	40シリーズ	50シリーズ	40シリーズ
UN-R 600	8,500	9,350	□180×450	□180×450
UN-R 800	8,790	10,200	〃	〃
UN-R 900	9,330	10,900	〃	〃
UN-R 1000	9,580	11,200	〃	〃
UN-R 1200	10,900	12,300	〃	〃
UN-R 1500	14,100	15,400	〃	〃
UN-R 1800	17,000	20,000	〃	□200×450
UN-R 2000	18,800	22,000	□250×450	□250×450

(標準スパンは2.0mです)

〈カラー〉 ホワイト・グレーベージュ・ダークブラウン・ローングリーン・パステルブルー
(別にグレー・マイルドブラウン・ライトグリーン・サテンブラック(※7月頃発売予定)を受注生産として用意できます。価格は標準色と同じです。)

(材料関係)

- 主柱は丸パイプ柱となります。
- 本価格は100mを基準としております。
数量僅少の場合、割高になる場合もあります。
- 勾配のある場合は1度～35度までは**10%**加算ください。
- 端尺スパンの場合下記の通り加算ください。
2.0m未満～1.8mまで10%
1.8m未満～1.5mまで30%
1.5m未満～1.0mまで50%

球キャップ付

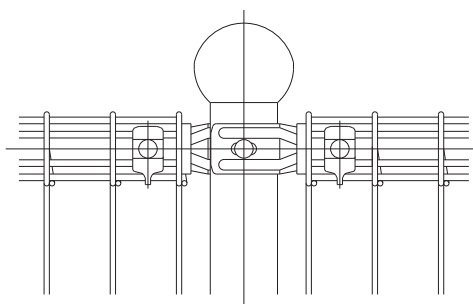

朝日UNフェンス(R型)門扉参考材料価格 (めっき+樹脂塗装)

(基礎寸法はp.8 UNフェンス門扉の基礎と同じです。)

呼称	片開き				両開き					
	W600	W900	W1000	W1200	W1500	W1800	W2000	W2500	W3000	W4000
R 800	73,700	77,800	77,900	86,300	131,000	135,000	137,000	160,000	161,000	334,000
R 900	77,300	81,500	81,600	90,600	137,000	143,000	144,000	167,000	168,000	344,000
R 1000	79,000	82,900	83,000	92,200	140,000	145,000	146,000	169,000	172,000	349,000
R 1200	81,300	85,900	86,100	96,200	143,000	149,000	150,000	175,000	178,000	364,000
R 1500	91,800	97,500	97,600	110,000	160,000	167,000	168,000	201,000	202,000	398,000
R 1800	98,800	105,000	106,000	119,000	172,000	181,000	183,000	243,000	245,000	430,000
R 2000	108,000	114,000	115,000	129,000	187,000	192,000	196,000	261,000	262,000	451,000

- 錠は含んでいません。
- 門柱は兼用柱が標準です。
- 両開きW4000は、門扉枠が異なります。
- 両開きW4000は、吊り上げブレースは使用しません。

※ご注文の場合、門扉の開き方向と表、裏をご指定ください。

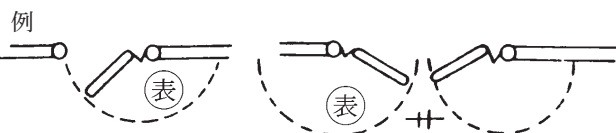

■朝日^{ユニ}フェンス(GR型)参考材料価格(めっき+樹脂塗装)

呼 称	参考 m 当り 材料価格		参 考 基 礎 寸 法 (mm)	
	50シリーズ	40シリーズ	50シリーズ	40シリーズ
UN-GR1200	12,500	13,900	□180×450	□180×450
UN-GR1500	15,700	16,800	〃	〃
UN-GR1800	18,500	21,400	□200×450	□200×450
UN-GR2000	20,300	23,500	□250×450	□250×450
UN-GR2400	28,400	30,900	□300×500	□300×600
UN-GR3000	35,000	38,900	□350×600	□400×600

(標準スパンは2.0mです)

〈カラー〉 ダークブラウン・ローングリーン

(材 料 関 係)

- (1) 主柱は丸パイプ柱となります。
- (2) 本価格は100mを基準としております。
数量僅少の場合、割高になる場合もあります。
- (3) 勾配のある場合は1度～35度までは**10%**加算ください。
- (4) 端尺スパンの場合下記の通り加算ください。
2.0m未満～1.8mまで10%
1.8m未満～1.5mまで30%
1.5m未満～1.0mまで50%

朝日UNフェンス参考材料価格 (溶融亜鉛めっきタイプ)

呼 称	参考m当り材料価格		参 考 基 礎 寸 法 (mm)			
	50シリーズ めっきタイプ	40シリーズ めっきタイプ	50シリーズ		40シリーズ	
			標 準	忍び返しネット張	標 準	忍び返しネット張
UN-A 600	6,960	7,730	□180×450	□180×450	□180×450	□180×450
UN-A 800	7,220	8,390	"	"	"	"
UN-A 900	7,820	9,130	"	"	"	"
UN-A1000	7,930	9,380	"	"	"	"
UN-A1200	9,130	10,300	"	"	"	"
UN-A1500	11,800	13,200	"	"	"	□200×450
UN-A1800	15,100	17,100	"	□250×450	□200×450	□250×500
UN-A2000	16,200	19,200	□250×450	□250×500	□250×450	□300×500
UN-A2400	21,500	23,900	□300×500	□300×600	□300×500	□300×600
UN-A3000	26,000	29,400	□300×600	/	□350×600	/
UN-A4000	44,300	47,900	□500×900		□550×900	

(標準スパンは2.0mです)

(材 料 関 係)

- 主柱は丸パイプ柱となります。
- 本価格は100mを基準としております。
数量僅少の場合、割高になる場合もあります。
- 勾配のある場合は1度～35度までは**10%**加算ください。
- 端尺スパンの場合下記の通り加算ください。
2.0m未満～1.8mまで10%
1.8m未満～1.5mまで30%
1.5m未満～1.0mまで50%
- A600～A2400の忍び返しパネル張りの加算代

呼 称	網 目	50シリーズ(円/m)	40シリーズ(円/m)
A 600～A1000		3,800	4,200
A1200～A1800		4,200	4,600
A2000～A2400		5,600	6,000

朝日UNフェンス門扉参考材料価格 (溶融亜鉛めっきタイプ)

(基礎寸法はp.8 UNフェンス門扉の基礎と同じです。)

幅 呼 称	片 開 き				両 開 き						
	W600	W900	W1000	W1200	W1500	W1800	W2000	W2500	W3000	W4000	
A 800	57,100	60,100	60,300	65,900	104,000	109,000	110,000	128,000	130,000	292,000	
A 900	60,100	63,500	63,600	71,100	110,000	114,000	115,000	136,000	137,000	300,000	
A1000	61,200	64,400	64,600	72,400	112,000	115,000	116,000	138,000	139,000	307,000	
A1200	63,200	67,400	67,500	76,000	115,000	120,000	121,000	143,000	144,000	321,000	
A1500	72,200	76,900	77,000	87,100	130,000	136,000	137,000	166,000	167,000	349,000	
A1800	78,200	83,500	83,600	95,100	139,000	146,000	149,000	202,000	203,000	378,000	
A2000	85,200	91,000	92,700	103,000	153,000	159,000	160,000	216,000	219,000	396,000	
忍び返し加算代	21,000				32,000			A 800～A1500			
								40,000		51,000	
								A1800～A2000			
								50,000		64,000	

- 錠は含んでいません。
- 門柱は兼用柱が標準です。
- 両開きW4000は、門扉枠が異なります。
- 両開きW4000は、吊り上げブレースは使用しません。

※ご注文の場合、門扉の開き方向と表、裏をご指定ください。

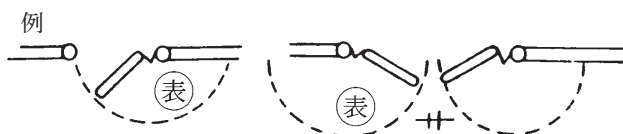

朝日FMフェンス参考材料価格 (めっき+樹脂塗装)

呼 称	高さ(mm)	参考m当り材料価格	参考基礎寸法(mm)
FM-A 600	600	4,940	□180×450
FM-A 800	800	5,530	"
FM-A 900	900	6,010	"
FM-A 1000	1000	6,330	"
FM-A 1200	1200	6,900	"
FM-A 1500	1500	8,180	"
FM-A 1800	1800	10,590	"
FM-A 2000	2000	12,650	□200×450
FM-A 2200	2200	13,460	□250×450

(標準スパンは2.0mです) (材料関係)

〈カラー〉 ホワイト・ダークブラウン・
グレーベージュ

(別にサテンブラック (※7月頃発売予定) を受注生産色として用意できます。価格は標準色と同じです。)

- 本価格は40mを基準としております。40m未満の場合は、下記の材料価格を適用ください。
- 勾配のある場合は1度~35度までは**20%**加算ください。
- 端尺スパンの場合下記の通り加算ください。
2.0m未満~1.8mまで10%
1.8m未満~1.5mまで30%
1.5m未満~1.0mまで50%

朝日FMフェンス参考材料価格

呼 称	中間柱構成 (金具・BN含む)(円/本)	端末柱構成 (金具・BN含む)(円/本)	コーナー柱構成 (金具・BN含む)(円/本)	パネ ル (2mスパン用)(円/枚)
FM-A 600	3,570	2,810	3,830	6,210
FM-A 800	3,860	3,100	4,120	7,090
FM-A 900	4,590	3,700	5,190	7,290
FM-A 1000	4,740	3,850	5,340	7,780
FM-A 1200	5,020	4,130	5,620	8,630
FM-A 1500	6,160	5,270	6,760	9,990
FM-A 1800	8,670	7,410	9,240	12,220
FM-A 2000	11,950	10,430	12,910	12,910
FM-A 2200	12,680	11,160	13,640	13,760

組立参考歩掛

呼 称	フェンス40m以上		呼 称	フェンス40m以上	
	歩掛(人/m)			歩掛(人/m)	
FM-A 600	0.10		FM-A 1200	0.12	
FM-A 800	0.10		FM-A 1500	0.13	
FM-A 900	0.11		FM-A 1800	0.16	
FM-A 1000	0.11		FM-A 2000	0.18	
			FM-A 2200	0.19	

朝日FMフェンス門扉参考材料価格 (めっき+樹脂塗装)

呼 称	幅	片開き W1000以下			両開き W2000以下		
		価 格	参考歩掛(人/組)	参考基礎寸法(mm)	価 格	参考歩掛(人/組)	参考基礎寸法(mm)
A 800		57,100	0.64	□300×500	103,000	1.20	□300×500
A 900		59,900	0.64	□300×500	108,000	1.20	□300×500
A 1000		60,900	0.67	□300×500	110,000	1.25	□300×500
A 1200		63,500	0.70	□300×500	113,000	1.31	□300×500
A 1500		72,400	0.74	□300×500	128,000	1.38	□300×500
A 1800		81,600	0.83	□300×600	142,000	1.55	□300×600
A 2000		86,400	0.95	□300×600	157,000	1.80	□300×600

- 錠は含んでいません。
- 本門扉は現地組立式です。
- 参考歩掛はW1000・W2000の場合です。

※両開き門扉には落とし受け基礎が別途必要になります。
巾200×奥行200×深さ200が1基

価格表

朝日ピケットフェンス(PW-A型)参考材料価格(めっき+樹脂塗装)

呼称	高さ(mm)	支柱規格(mm)	参考m当り材料価格	参考基礎寸法(mm)
PW-A 600	600	φ42.7×2.3	12,100	□180×450
PW-A 900	900	φ42.7×2.3	14,300	〃
PW-A1000	1000	φ42.7×2.3	15,100	〃
PW-A1200	1200	φ42.7×2.3	16,600	〃
PW-A1500	1500	φ42.7×2.3	19,300	□200×450
PW-A1800	1800	φ50.8×2.3	22,300	□250×450
PW-A1800曲忍	2250	φ50.8×2.3	31,000	□300×500

(標準スパンは2.0mです)

〈カラー〉 ホワイト・グレーベージュ・ダークブラウン

(別にグレー・マイルドブラウン・サテンブラック・サテンオリーブ(※7月頃発売予定)を受注生産として用意できます。価格は標準色と同じです。)

(材料関係)

- 本価格は100mを基準としております。
数量僅少の場合、割高になる場合もあります。
- 勾配のある場合は1度～35度までは**30%**加算ください。
但し、A600は勾配角度15度までしか製作できません。A1800曲忍は勾配は製作できません。
- 端尺スパンの場合下記の通り加算ください。
2.0m未満～1.8mまで10%
1.8m未満～1.5mまで30%
1.5m未満～1.0mまで50%
- コーナー1箇所につ (A600～A1800は **4,600円**)
(A1800曲忍は **14,600円**) 加算ください。

ピケットフェンス(PW-A型)門扉参考材料価格(めっき+樹脂塗装)

呼称	幅		片開き		両開き		参考基礎寸法(mm)	
	W900	W1000	W1800	W2000	W900・W1000	W1800・W2000		
A 900	79,600	80,700	135,000	138,000	□300×500	□300×500		
A1000	80,900	82,100	138,000	141,000	〃	〃		
A1200	83,700	85,000	143,000	145,000	〃	〃		
A1500	90,500	91,600	154,000	161,000	〃	〃		
A1800	95,400	97,100	157,000	165,000	〃	〃		

※両開き門扉には落し受け基礎が別途必要になります。 ※ご注文の場合、門扉の開き方向とカンヌキ側(施錠側)をご指定ください。

(1) 錠は含んでいません。



組立参考歩掛

呼称	フェンス100m以上 歩掛(人/m)	門扉	
		W900・W1000 歩掛(人/組)	W1800・W2000 歩掛(人/組)
A(R) 600	0.12		
A(R) 900	0.13	0.34	0.68
A(R)1000	0.13	0.34	0.68
A(R)1200	0.14	0.36	0.72
A(R)1500	0.15	0.38	0.76
A(R)1800	0.17	0.40	0.80
A1800曲忍	0.20		

※設置条件の悪い場所または、フェンス数量が少なく門扉の施工が主たる場合などは、組立参考歩掛を割増願います。
※基礎および基礎関連工事は除きます。
※出張費、その他諸経費は別途計上ください。
※施工歩掛に足場・レッカー車等は別途計上ください。

朝日ピケットフェンス(PW-A型)大型門扉参考材料価格 (めっき+樹脂塗装)

呼称	幅					
	両開			両開		
	W3000			W4000		
	価格	参考歩掛(人/組)	参考基礎寸法(mm)	価格	参考歩掛(人/組)	参考基礎寸法(mm)
A 900	189,000	1.10	□350×600	404,000	1.50	□450×600
A 1000	192,000	1.20	"	408,000	1.60	"
A 1200	195,000	1.30	"	433,000	1.70	"
A 1500	210,000	1.40	"	492,000	1.90	"
A 1800	280,000	1.80	□400×600	514,000	2.50	□450×650

※両開き門扉には落し受け基礎が別途必要になります。 ※基礎および基礎関連工事は除きます。
 W3000は巾200×奥行200×深さ200が1基 ※出張費、その他諸経費は別途計上ください。
 W4000は巾350×奥行200×深さ200が1基 ※施工歩掛に足場・レッカー車等は別途計上ください。

- 錠は含んでいません。
- 両開きW4000は吊り上げ式です。
ご注文の場合、門扉の開き方向とカンヌキ側（施錠側）をご指定ください。

朝日ピケットフェンス(PW-A型)引戸参考材料価格 (めっき+樹脂塗装)

呼称	幅	高さ (mm)	片開			両開			
			W4000	W5000	W6000	W4000	W6000	W8000	W10000
A 1000	1000	819,000	935,000	1,206,000	952,000	1,206,000	1,552,000	1,784,000	
A 1200	1200	842,000	966,000	1,242,000	974,000	1,242,000	1,596,000	1,844,000	
A 1500	1500	876,000	1,005,000	1,285,000	1,007,000	1,285,000	1,662,000	1,920,000	
A 1800	1800	921,000	1,062,000	1,347,000	1,051,000	1,347,000	1,750,000	2,032,000	

※錠は含んでいません。
 ※引戸（片開き）は門柱付が標準です。門柱不要の場合は下記価格を差し引いてください。
 ※本体設置、レール取り付け、基礎および基礎関連工事は除きます。
 ※出張費、その他諸経費は別途計上ください。
 ※レールは錆止め塗装仕上げです。特注品として溶融亜鉛めっき仕上げも製作できます。(価格はお問い合わせください。)

● 門柱不要の場合の差し引き価格

呼称	幅	W4000~W6000
A 1000		43,000
A 1200		44,000
A 1500		45,000
A 1800		46,000

※門柱無しの場合は内側の落し部での施錠となります。

■ 引戸参考基礎寸法

高さ (mm)	B (mm)
1000	400
1200	500
1500	"
1800	600

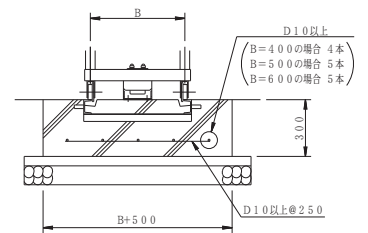

※風圧力での設計製品です。(昭和57年改正の建築基準法、同施行令の計算基準に従っています。)
 ※地耐力98kN/m²[10t/m²](長期)の場合のコンクリート打ちの参考基礎寸法です。地耐力が異なる場合は、ご相談ください。
 ※通行車両は総重量25t車以下とします。

朝日ピケットフェンス(PW-R型)参考材料価格(めっき+樹脂塗装)

呼称	高さ(mm)	支柱規格(mm)	参考m当り材料価格	参考基礎寸法(mm)
PW-R 600	600	φ50.8×1.6	12,900	□180×450
PW-R 900	900	φ50.8×1.6	15,100	〃
PW-R 1000	1000	φ50.8×1.6	15,900	〃
PW-R 1200	1200	φ50.8×1.6	17,400	〃
PW-R 1500	1500	φ50.8×2.3	20,100	□200×450
PW-R 1800	1800	φ50.8×2.3	23,100	□250×450

(標準スパンは2.0mです)

〈カラー〉 ホワイト・グレーベージュ・ダークブラウン

(別にグレー・マイルドブラウン・サテンブラック・サテンオリーブ(※7月頃発売予定)を受注生産として用意できます。価格は標準色と同じです。)

(材料関係)

- 本価格は100mを基準としております。
数量僅少の場合、割高になる場合もあります。
- 勾配のある場合は1度～35度までは**30%**加算ください。
但し、R 600は勾配角度15度までしか製作できません。
- 端尺スパンの場合下記の通り加算ください。
2.0m未満～1.8mまで10%
1.8m未満～1.5mまで30%
1.5m未満～1.0mまで50%
- コーナー1箇所につき**4,600円**加算ください。

ピケットフェンス(PW-R型)門扉参考材料価格(めっき+樹脂塗装)

呼称	片開き		両開き		参考基礎寸法(mm)	
	W900	W1000	W1800	W2000	W900・W1000	W1800・W2000
R 900	86,600	87,700	142,000	145,000	□300×500	□300×500
R 1000	87,900	89,100	145,000	148,000	〃	〃
R 1200	90,700	92,000	150,000	152,000	〃	〃
R 1500	97,500	98,600	161,000	168,000	〃	〃
R 1800	103,000	105,000	164,000	172,000	〃	〃

※両開き門扉には落とし受け基礎が別途必要になります。

巾200×奥行200×深さ200が1基

- 錠は含んでいません。

※ご注文の場合、門扉の開き方向とカンヌキ側(施錠側)をご指定ください。



■朝日ピケットフェンス(PW-F型)参考材料価格(めっき+樹脂塗装)

呼称	高さ(mm)	支柱規格(mm)	参考m当り材料価格	参考基礎寸法(mm)
PW-F 600	600	φ42.7×2.3	21,300	□180×450
PW-F 900	900	φ42.7×2.3	23,800	〃
PW-F 1200	1200	φ42.7×2.3	26,800	〃
PW-F 1500	1500	φ42.7×2.3	30,500	□200×450
PW-F 1800	1800	φ50.8×2.3	34,000	□250×450

(標準スパンは2.0mです)

〈カラー〉 ホワイト・グレーベージュ・ダークブラウン

(別にグレー・マイルドブラウン・サテンブラック・サテンオリーブ(※7月頃発売予定)を受注生産として用意できます。価格は標準色と同じです。)

(材料関係)

- 本価格は100mを基準としております。
数量僅少の場合、割高になる場合もあります。
- 勾配のある場合は1度～35度までは**30%**加算ください。
但し、F 600は勾配角度15度までしか製作できません。
- 端尺スパンの場合下記の通り加算ください。
2.0m未満～1.8mまで10%
1.8m未満～1.5mまで30%
1.5m未満～1.0mまで50%
- コーナー1箇所につき**4,600円**加算ください。

■ピケットフェンス(PW-F型)門扉参考材料価格(めっき+樹脂塗装)

呼称	片開き		両開き		参考基礎寸法(mm)	
	W900	W1000	W1800	W2000	W900・W1000	W1800・W2000
F 900	116,000	119,000	218,000	223,000	□300×500	□300×500
F 1200	122,000	125,000	226,000	230,000	〃	〃
F 1500	134,000	136,000	242,000	248,000	〃	〃
F 1800	141,000	143,000	252,000	260,000	〃	〃

※両開き門扉には落し受け基礎が別途必要になります。

巾200×奥行200×深さ200が1基

- 錠は含んでいません。
- 引戸も製作できます。お問い合わせください。

※ご注文の場合、門扉の開き方向とカンヌキ側(施錠側)をご指定ください。



■朝日ピケットフェンス(PW-M型)参考材料価格 (めっき+樹脂塗装)

呼称	高さ(mm)	支柱規格 (mm)	参考m当り材料価格	参考基礎寸法 (mm)
PW-M 600	600	φ42.7×2.3	24,200	□180×450
PW-M 900	900	φ42.7×2.3	26,600	"
PW-M1200	1200	φ42.7×2.3	30,100	□200×450
PW-M1500	1500	φ50.8×2.3	34,400	□250×450

(標準スパンは2.0mです。1.5m未満の端尺スパンの場合はF型パネルを使用します。)

〈カラー〉 ホワイト・グレーベージュ・ダークブラウン

(別にグレー・マイルドブラウン・サテンブラック・サテンオリーブ(※7月頃発売予定)を受注生産として用意できます。価格は標準色と同じです。)

(材料関係)

- 本価格は100mを基準としております。
数量僅少の場合、割高になる場合もあります。
- 勾配のある場合は1度~35度までは**30%**加算ください。
但し、M600は勾配角度15度までしか製作できません。
- 端尺スパンの場合下記の通り加算ください。
2.0m未満~1.8mまで10%
1.8m未満~1.5mまで30%
1.5m未満~1.0mまで50%
- コーナー1箇所につき**4,600円**加算ください。

■ピケットフェンス(PW-M型)門扉参考材料価格 (めっき+樹脂塗装)

呼称	片開き		両開き		参考基礎寸法 (mm)	
	W900	W1000	W1800	W2000	W900・W1000	W1800・W2000
M 900	116,000	119,000	230,000	236,000	□300×500	□300×500
M1200	122,000	125,000	247,000	251,000	"	"
M1500	134,000	136,000	259,000	262,000	"	"

※両開き門扉には落し受け基礎が別途必要になります。

巾200×奥行200×深さ200が1基

- 錠は含んでいません。
- 引戸も製作できます。お問い合わせください。
- 片開き門扉の本体パネルは、格子頂部フラット (PW-F型)となります。

※ご注文の場合、門扉の開き方向とカンヌキ側 (施錠側) をご指定ください。

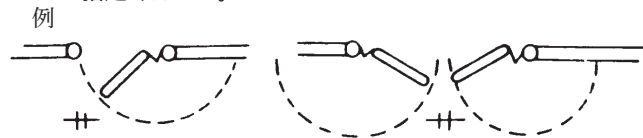

■ 朝日ピケットフェンス(PW-V型)参考材料価格(めっき+樹脂塗装)

呼称	高さ(mm)	支柱規格(mm)	参考m当り材料価格	参考基礎寸法(mm)
PW-V 600	600	□40×25×2.3	15,900	□180×450
PW-V 900	900	"	18,000	"
PW-V 1200	1200	"	21,000	"
PW-V 1500	1500	□50×30×2.3	24,100	□200×450
PW-V 1800	1800	"	27,600	□250×500

(標準スパンは2.0mです)

〈カラー〉 ホワイト・グレーベージュ・ダークブラウン

(別にグレー・マイルドブラウン・サテンブラック・サテンオリーブ(※7月頃発売予定)を受注生産として用意できます。価格は標準色と同じです。)

(材料関係)

- 本価格は100mを基準としております。
数量僅少の場合、割高になる場合もあります。
- 勾配のある場合は1度～35度までは**30%**加算ください。
但し、V600は勾配角度15度までしか製作できません。
- 端尺スパンの場合下記の通り加算ください。
2.0m未満～1.8mまで10%
1.8m未満～1.5mまで30%
1.5m未満～1.0mまで50%
- コーナー1箇所につき**4,600円**加算ください。

■ ピケットフェンス(PW-V型)門扉参考材料価格(めっき+樹脂塗装)

呼称	片開き		両開き		参考基礎寸法(mm)	
	W900	W1000	W1800	W2000	W900・W1000	W1800・W2000
V 900	111,000	113,000	183,000	188,000	□300×500	□300×500
V 1200	118,000	119,000	194,000	197,000	"	"
V 1500	124,000	126,000	204,000	208,000	"	"
V 1800	134,000	136,000	214,000	219,000	□300×600	□300×600

※両開き門扉には落とし受け基礎が別途必要になります。

巾200×奥行200×深さ200が1基

- 錠は含んでいません。

※ご注文の場合、門扉の開き方向とカンヌキ側(施錠側)をご指定ください。



朝日ピケットフェンス(PS-FC型) (PS-KC型) 参考材料価格(めっき+樹脂塗装)

呼称	高さ(mm)	支柱規格(mm)	参考m当り材料価格	参考基礎寸法(mm)
PS-FC 600	600	□40×25×2.3	18,500	□180×450
PS-FC 900	900	"	21,000	"
PS-FC 1200	1200	"	23,900	"
PS-FC 1500	1500	□50×30×2.3	27,300	□200×450
PS-FC 1800	1800	"	30,400	□250×450
PS-KC 600	600	□40×25×2.3	19,500	□180×450
PS-KC 900	900	"	22,200	"
PS-KC 1200	1200	"	25,000	"
PS-KC 1500	1500	□50×30×2.3	28,200	□200×450
PS-KC 1800	1800	"	31,400	□250×450

(標準スパンは2.0mです)

〈カラー〉 ホワイト・グレーベージュ・ダークブラウン

(別にグレー・マイルドブラウン・サテンブラック・サテンオリーブ(※7月頃発売予定)を受注生産として用意できます。価格は標準色と同じです。)

(材料関係)

- 本価格は100mを基準としております。
数量僅少の場合、割高になる場合もあります。
- 勾配のある場合は4度～35度までは**10%**加算ください。
(1度～3度までは水平パネルの角度調整で対応できます。)
- 端尺スパンの場合下記の通り加算ください。
2.0m未満～1.8mまで10%
1.8m未満～1.5mまで30%
1.5m未満～1.0mまで50%

ピケットフェンス(PS-FC型) (PS-KC型) 門扉参考材料価格(めっき+樹脂塗装)

呼称	片開き		両開き		参考基礎寸法(mm)	
	W900	W1000	W1800	W2000	W900・W1000	W1800・W2000
FC 900	116,000	119,000	207,000	213,000	□300×500	□300×500
FC 1200	125,000	128,000	223,000	226,000	"	"
FC 1500	135,000	138,000	235,000	241,000	"	"
FC 1800	145,000	150,000	251,000	260,000	□300×600	□300×600
KC 900	121,000	124,000	216,000	222,000	□300×500	□300×500
KC 1200	130,000	134,000	230,000	236,000	"	"
KC 1500	139,000	143,000	242,000	250,000	"	"
KC 1800	150,000	155,000	261,000	266,000	□300×600	□300×600

※両開き門扉には落し受け基礎が別途必要になります。 ※ご注文の場合、門扉の開き方向とカンヌキ側(施錠側)をご指定ください。

(1) 錠は含んでいません。

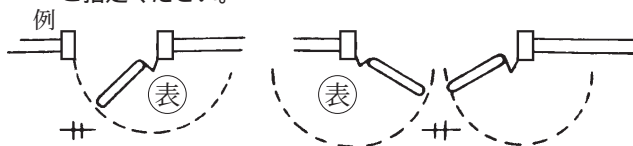

組立参考歩掛

呼称	フェンス100m以上 歩掛(人/m)	門扉	
		W900・W1000 歩掛(人/組)	W1800・W2000 歩掛(人/組)
FC 600・KC 600	0.13		
FC 900・KC 900	0.14	0.36	0.72
FC 1200・KC 1200	0.15	0.40	0.80
FC 1500・KC 1500	0.17	0.44	0.88
FC 1800・KC 1800	0.19	0.54	1.10

※設置条件の悪い場所または、フェンス数量が少なく門扉の施工が主たる場合などは、組立参考歩掛を割増願います。

※基礎および基礎関連工事は除きます。

※出張費、その他諸経費は別途計上ください。

※施工歩掛に足場・レッカー車等は別途計上ください。

■朝日ピケットフェンス(PS-FC型) (PS-KC型)引戸参考材料価格(めっき+樹脂塗装)

幅 呼称	高さ (mm)	片 開 き			両 開 き			
		W4000	W5000	W6000	W4000	W6000	W8000	W10000
FC1200	1200	984,000	1,171,000	1,493,000	1,116,000	1,493,000	1,880,000	2,254,000
FC1500	1500	1,017,000	1,209,000	1,537,000	1,148,000	1,537,000	1,944,000	2,328,000
FC1800	1800	1,058,000	1,263,000	1,604,000	1,188,000	1,604,000	2,024,000	2,434,000
KC1200	1200	989,000	1,178,000	1,501,000	1,121,000	1,501,000	1,890,000	2,268,000
KC1500	1500	1,026,000	1,216,000	1,544,000	1,157,000	1,544,000	1,962,000	2,342,000
KC1800	1800	1,063,000	1,269,000	1,613,000	1,193,000	1,613,000	2,034,000	2,446,000

※錠は含んでいません。

※引戸(片開き)は門柱付が標準です。門柱不要の場合は下記価格を差し引いてください。

※本体設置、レール取り付け、基礎および基礎関連工事は除きます。

※出張費、その他諸経費は別途計上ください。

※レールは錆止め塗装仕上げです。特注品として溶融亜鉛めっき仕上げも製作できます。(価格はお問い合わせください。)

●門柱不要の場合の差し引き価格

呼称	幅	W4000~W6000
FC1200 KC1200		44,000
FC1500 KC1500		45,000
FC1800 KC1800		46,000

※門柱無しの場合は内側の落とし部での施錠となります。

■引戸参考基礎寸法

高さ (mm)	B (mm)
1200	500
1500	"
1800	600

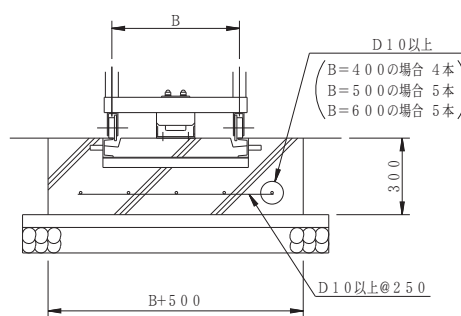

※風圧力での設計製品です。(昭和57年改正の建築基準法、同施行令の計算基準に従っています。)

※地耐力98kN/m²[10t/m²](長期)の場合のコンクリート打ちの参考基礎寸法です。地耐力が異なる場合は、ご相談ください。

※通行車両は総重量25t車以下とします。

■朝日ピケットフェンス(PS-FB型)参考材料価格 (めっき+樹脂塗装)

呼 称	高さ(mm)	支柱規格 (mm)	参考m当り材料価格	参考基礎寸法 (mm)
PS-FB 600	600	□40×25×2.3	16,600	□180×450
PS-FB 900	900	"	18,900	"
PS-FB1200	1200	"	21,900	"
PS-FB1500	1500	□50×30×2.3	25,000	□200×450
PS-FB1800	1800	"	30,400	□250×450

(標準スパンは2.0mです)

〈カラー〉 ホワイト・グレーベージュ・ダークブラウン

(別にグレー・マイルドブラウン・サテンブラック・サテンオリーブ(※7月頃発売予定)を受注生産として用意できます。価格は標準色と同じです。)

(材 料 関 係)

- 本価格は100mを基準としております。
数量僅少の場合、割高になる場合もあります。
- 勾配のある場合は4度~35度までは**10%**加算ください。
(1度~3度までは水平パネルの角度調整で対応できます。)
- 端尺スパンの場合下記の通り加算ください。
2.0m未満~1.8mまで10%
1.8m未満~1.5mまで30%
1.5m未満~1.0mまで50%
- コーナー1箇所につき**4,300円**加算ください。

■ピケットフェンス(PS-FB型)門扉参考材料価格 (めっき+樹脂塗装)

呼 称	幅		片 開 き		両 開 き		参 考 基 礎 寸 法 (mm)	
	W900	W1000	W1800	W2000	W900・W1000	W1800・W2000		
FB 900	116,000	119,000	207,000	213,000	□300×500	□300×500		
FB 1200	125,000	128,000	223,000	226,000	"	"		
FB 1500	135,000	138,000	235,000	241,000	"	"		
FB 1800	145,000	150,000	251,000	260,000	□300×600	□300×600		

※両開き門扉には落し受け基礎が別途必要になります。

巾200×奥行200×深さ200が1基

- (1) 錠は含んでいません。

※ご注文の場合、門扉の開き方向とカンヌキ側(施錠側)をご指定ください。

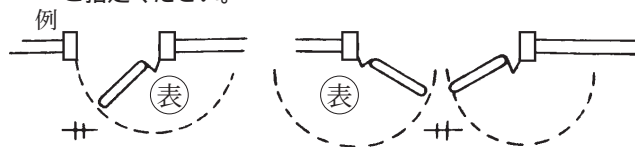

■組立参考歩掛

呼 称	フェンス100m以上 歩 掛 (人/m)	門 扉	
		W900・W1000 歩 掛 (人/組)	W1800・W2000 歩 掛 (人/組)
FB 600	0.12		
FB 900	0.13	0.36	0.72
FB 1200	0.14	0.40	0.80
FB 1500	0.15	0.44	0.88
FB 1800	0.18	0.54	1.10

※設置条件の悪い場所または、フェンス数量が少なく門扉の施工が主たる場合などは、組立参考歩掛を割増願います。

※基礎および基礎関連工事は除きます。

※出張費、その他諸経費は別途計上ください。

※施工歩掛に足場・レッカー車等は別途計上ください。

■ 朝日ピケットフェンス(PS-KB型)参考材料価格 (めっき+樹脂塗装)

呼称	高さ(mm)	支柱規格(mm)	参考m当り材料価格	参考基礎寸法(mm)
PS-KB 600	600	□40×25×2.3	17,700	□180×450
PS-KB 900	900	"	20,000	"
PS-KB 1200	1200	"	22,900	"
PS-KB 1500	1500	□50×30×2.3	26,100	□200×450
PS-KB 1800	1800	"	31,400	□250×450

(標準スパンは2.0mです)

〈カラー〉 ホワイト・グレーベージュ・ダークブラウン

(別にグレー・マイルドブラウン・サテンブラック・サテンオリーブ(※7月頃発売予定)を受注生産として用意できます。価格は標準色と同じです。)

(材料関係)

- 本価格は100mを基準としております。
数量僅少の場合、割高になる場合もあります。
- 勾配のある場合は4度～35度までは**10%**加算ください。
(1度～3度までは水平パネルの角度調整で対応できます。)
- 端尺スパンの場合下記の通り加算ください。
2.0m未満～1.8mまで10%
1.8m未満～1.5mまで30%
1.5m未満～1.0mまで50%
- コーナー1箇所につき**4,300円**加算ください。

■ ピケットフェンス(PS-KB型)門扉参考材料価格 (めっき+樹脂塗装)

呼称	片開き		両開き		参考基礎寸法(mm)	
	W900	W1000	W1800	W2000	W900・W1000	W1800・W2000
KB 900	121,000	124,000	216,000	222,000	□300×500	□300×500
KB 1200	130,000	134,000	230,000	236,000	"	"
KB 1500	139,000	143,000	242,000	250,000	"	"
KB 1800	150,000	155,000	261,000	266,000	□300×600	□300×600

※両開き門扉には落とし受け基礎が別途必要になります。

巾200×奥行200×深さ200が1基

- 錠は含んでいません。

※ご注文の場合、門扉の開き方向とカンヌキ側(施錠側)をご指定ください。

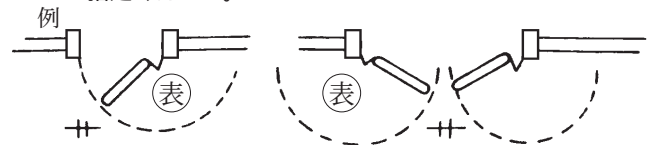

■ 組立参考歩掛

呼称	フェンス100m以上 歩掛(人/m)	門扉	
		W900・W1000 歩掛(人/組)	W1800・W2000 歩掛(人/組)
KB 600	0.12		
KB 900	0.13	0.36	0.72
KB 1200	0.14	0.40	0.80
KB 1500	0.15	0.44	0.88
KB 1800	0.18	0.54	1.10

※設置条件の悪い場所または、フェンス数量が少なく門扉の施工が主たる場合などは、組立参考歩掛を割増願います。

※基礎および基礎関連工事は除きます。

※出張費、その他諸経費は別途計上ください。

※施工歩掛に足場・レッカー車等は別途計上ください。

■朝日エバニューフェンス参考材料価格(めっき+樹脂塗装)

呼 称	参 考 m 当 り 材 料 価 格				参 考 基 礎 寸 法 (mm)		
	メ ッ シ ュ				S・Wメッシュ	Dメッシュ	XDメッシュ
	Sメッシュ	Dメッシュ	Wメッシュ	XDメッシュ			
EN-A 800	9,010	10,800	9,850	13,400	□180×450	□180×450	□180×450
EN-A 1000	10,200	12,400	11,200	15,800	〃	〃	〃
EN-A 1200	12,400	15,000	13,100	18,800	〃	〃	□200×450
EN-A 1500	15,300	18,200	15,700		□200×450	□250×450	
EN-A 1800	20,100	23,700	21,700		□250×500	□300×500	
EN-A 2000	21,700	25,400	23,100		□300×500	□300×600	

※忍び返し付(有刺3段)の参考基礎寸法は、上記忍びなしの参考基礎寸法と同寸法です。
(標準スパンは2.0mです)

〈カラー〉 ホワイト・ダークブラウン・ローングリーン・ライトグリーン
(別にグレーページを受注生産として用意できます。価格は標準色と同じです。)

〈材 料 関 係〉

- 本価格は100mを基準としております。
数量僅少の場合、割高になる場合もあります。
- 勾配のある場合は1度～4度までは**20%**、5度～30度までは**35%**加算ください。
又、勾配角度によりスパンが変わりますのでp.26を参照の上、端尺スパンの加算もプラスしてください。
- 端尺スパンの場合下記の通り加算ください。
2.0m未満～1.8mまで10%
1.8m未満～1.5mまで30%
1.5m未満～1.0mまで60%
- 忍び返し付(有刺3段)の場合は1mに付**2,900円**加算ください。
- 有刺鉄線はめっき線です。色付きではありません。

〈メッシュ〉

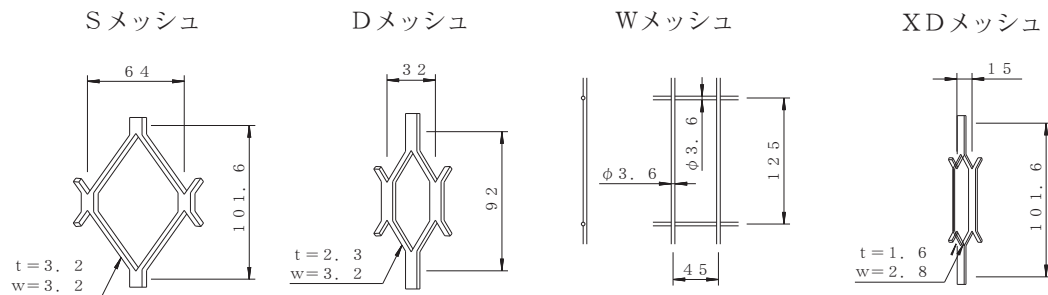

※XDメッシュは受注生産です。

■ 朝日エバニューフェンス門扉参考材料価格 (めっき+樹脂塗装)

呼称	幅				参考基礎寸法 (mm)	
	W600	W900	W1000	W1200	W600~W1000	W1200
A 800	73,700	79,600	80,000	86,700	□300×600	□350×600
A 1000	77,200	83,800	83,900	91,800	"	"
A 1200	80,500	87,600	87,700	97,000	"	"
A 1500	91,900	100,000	101,000	113,000	□350×600	"
A 1800	103,000	113,000	114,000	126,000	□400×600	□400×600
A 2000	109,000	119,000	120,000	135,000	□450×600	□450×600

呼称	幅						参考基礎寸法 (mm)			
	W1500	W1800	W2000	W2500	W3000	W4000	W1500~W2000	W2500	W3000	W4000
A 800	146,000	150,000	151,000	179,000	182,000	329,000	□350×600	□350×600	□400×600	□500×700
A 1000	154,000	157,000	158,000	188,000	191,000	343,000	"	"	"	"
A 1200	159,000	165,000	166,000	199,000	201,000	359,000	"	"	"	"
A 1500	182,000	185,000	187,000	224,000	225,000	382,000	□400×600	□400×600	"	"
A 1800	201,000	203,000	204,000	285,000	286,000	405,000	□400×700	□450×700	□450×700	□500×800
A 2000	212,000	215,000	219,000	303,000	304,000	453,000	□450×700	□500×700	□500×750	□550×800

- (1) 錠は含んでいません。 ※両開き門扉には落とし受け基礎が別途必要になります。
 (2) 両開きW4000は、吊り上げ式です。 W1500~W3000は巾200×奥行200×深さ200が1基
 (3) 引戸も製作できます。お問い合わせください。 W4000は巾300×奥行200×深さ200が1基

※ご注文の場合、門扉の開き方向とW4000はカンヌキ側 (施錠側) をご指定ください。

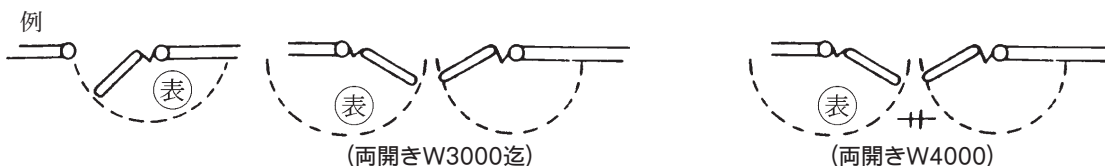

■ 組立参考歩掛

呼称	フェンス100m以上 歩掛 (人/m)	門扉			
		W600~W1200 歩掛 (人/組)	W1500~W2000 歩掛 (人/組)	W2500~W3000 歩掛 (人/組)	W4000 歩掛 (人/組)
A 800	0.12	0.32	0.64	1.10	1.50
A 1000	0.12	0.34	0.68	1.20	1.60
A 1200	0.13	0.36	0.72	1.30	1.70
A 1500	0.14	0.38	0.76	1.40	1.90
A 1800	0.18	0.40	0.80	1.80	2.50
A 2000	0.19	0.46	0.92	2.10	3.00

- ※設置条件の悪い場所または、フェンス数量が少なく門扉の施工が主たる場合などは、組立参考歩掛を割増願います。
 ※基礎および基礎関連工事は除きます。
 ※出張費、その他諸経費は別途計上ください。
 ※施工歩掛に足場・レッカー車等は別途計上ください。

勾配の最大スパン長さ (斜長さ) (m)	勾配度数\呼称	A 800	A 1000	A 1200	A 1500	A 1800	A 2000
	1度~5度	2.0	2.0	2.0	2.0	2.0	2.0
	6度~10度	2.0	2.0	2.0	2.0	2.0	2.0
	11度~15度	2.0	2.0	2.0	2.0	2.0	2.0
	16度~20度	2.0	2.0	2.0	1.9	2.0	2.0
	21度~25度	2.0	1.9	1.9	1.8	1.9	1.9
	26度~30度	2.0	1.9	1.8	1.6	1.9	1.9

※勾配度数により上記斜長さ以内で柱芯々を取ってください。

朝日目かくしフェンス参考材料価格 (めっき+樹脂塗装)

タイプ	呼称	高さ (mm)	支柱規格 (mm)	スパン (支柱間) (m)	参考 m 当り 材料 価格			参考基礎寸法 (mm)
					XAブラインド	PHブラインド	PNブラインド	
一般タイプ	XW-800-M	800	φ50.8×2.3	2.0	17,300	17,300	17,300	□200×450
	XW-1000-M	1000	φ50.8×2.3	2.0	19,700	19,700	19,700	□250×500
	XW-1200-M	1200	φ50.8×2.3	2.0	22,400	22,400	22,400	□300×600
	XW-1500-M	1500	φ50.8×2.3 (補強入り)	2.0	28,700	28,700	28,700	□400×600
	XW-1800-M	1760	φ50.8×2.3 (補強入り)	2.0	37,800	37,800	37,800	□400×750
	XW-1800-E (下部ENパネル)	1760	φ50.8×2.3 (補強入り)	2.0	30,300	30,300	30,300	□400×700
強化タイプ	AM-1000-M	1000	□100×50×2.3	2.0	22,400	22,400	22,400	□250×500
	AM-1200-M	1200	□100×50×2.3	2.0	25,400	25,400	25,400	□300×600
	AM-1500-M	1500	□100×50×2.3	2.0	31,700	31,700	31,700	□400×600
	AM-1800-M	1760	□100×50×2.3	2.0	40,500	40,500	40,500	□400×750
	AM-1800-E (下部ENパネル)	1760	□100×50×2.3	2.0	32,200	32,200	32,200	□400×700
	AM-2000-M	1970	□100×50×3.2	2.0	44,400	44,400	44,400	□500×700
	AM-2200-M	2260	□100×50×3.2	2.0	50,200	50,200	50,200	□550×800
	AM-2500-M	2460	□100×50×3.2	2.0	54,200	54,200	54,200	□550×850
	AM-3000-M	2960	□100×100×3.2	2.05	71,300	71,300	71,300	□650×1000

※忍び返し付(有刺3段)の参考基礎寸法は、上記忍なしの参考基礎寸法と同寸法です。

〈カラー〉 ホワイト・グレー・グレーベージュ・ダークブラウン・パステルブルー

(別にマイルドブラウン・ローングリーン・サテンブラック・サテンオリーブ(※7月頃発売予定)を受注生産として用意できます。価格は標準色と同じです。)(※但し、サテンオリーブはEタイプ(エバニューパネル)には対応していません。)

(材料関係)

- 本価格は100mを基準としております。
数量僅少の場合、割高になる場合もあります。
- Eタイプの下部ENパネルは、Sメッシュとしての単価です。
- 勾配のある場合は1度～15度までは**40%**、16度～30度までは**50%**加算ください。
- 端尺スパンの場合下記の通り加算ください。
2.0m未満～1.8mまで25%
1.8m未満～1.5mまで45%
1.5m未満～1.0mまで75%

(5) スパン 2m (AM-3000-Mは2.05m) をこえる長尺は製作できません。

(6) 忍び返し付(有刺3段)の場合は1mに付

XWタイプ直忍	2,100円
XWタイプ曲忍	3,800円
AMタイプ直忍	3,500円
AMタイプ曲忍	9,600円

 加算ください。

(AM2200～AM3000 は別途お問い合わせ願います。)

(7) 有刺鉄線はめっき線です。色付きではありません。

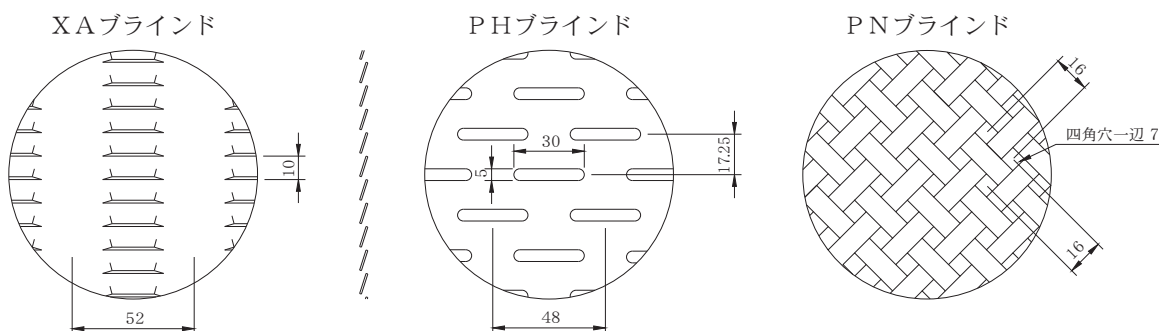

■朝日目かくしフェンス門扉参考材料価格(めっき+樹脂塗装)

呼 称	幅	開 き				参 考 基 礎 寸 法 (mm)			
	片 開 き	W1000	W2000	W3000	W4000	W1000	W2000	W3000	W4000
XW AM	1000	93,800	165,000	273,000	378,000	□300×600	□350×600	□400×600	□500×700
XW AM	1200	102,000	179,000	287,000	392,000	□350×600	□450×650	□450×700	〃
XW AM	1500	120,000	203,000	334,000	449,000	□400×700	□500×700	□500×800	□650×800
XW AM	1800	135,000	224,000	378,000	578,000	□500×700	□550×800	□600×800	□650×900
XW AM	1800(下部EN張り)	150,000	247,000	416,000	629,000	〃	〃	〃	〃
AM	2000	162,000	270,000	446,000	655,000	□500×750	□600×900	□650×900	□700×1000

- (1) 錠は含んでいません。 ※両開き門扉には落し受け基礎が別途必要になります。
 (2) 両開きW4000は、吊り上げ式です。 W2000は巾200×奥行200×深さ200が1基
 (3) 引戸も製作できます。お問い合わせください。 W3000~W4000は巾300×奥行200×深さ200が1基
 (4) 門柱はXW型・AM型ともに角パイプ柱となります。

※ご注文の場合、門扉の開き方向とW3000・W4000はカンヌキ側（施錠側）をご指定ください。

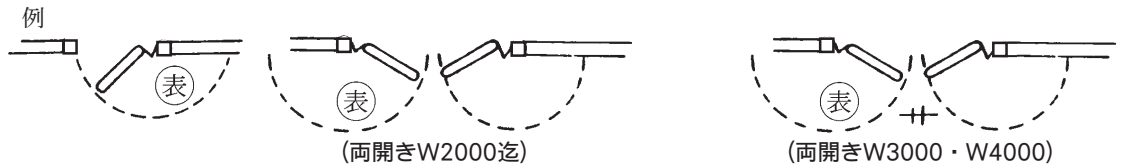

■組立参考歩掛

呼 称	フェンス100m以上 歩掛(人/m)	門 扉			
		W1000 歩掛(人/組)	W2000 歩掛(人/組)	W3000 歩掛(人/組)	W4000 歩掛(人/組)
XW-800-M	0.12				
XW-1000-M	0.12	0.38	0.76	1.50	1.90
XW-1200-M	0.14	0.40	0.80	1.60	2.00
XW-1500-M	0.15	0.44	0.88	1.70	2.20
XW-1800-M	0.20	0.54	1.10	2.10	3.00
XW-1800-E	0.20	0.54	1.10	2.10	3.00
AM-1000-M	0.13	0.38	0.76	1.50	1.90
AM-1200-M	0.15	0.40	0.80	1.60	2.00
AM-1500-M	0.16	0.44	0.88	1.70	2.20
AM-1800-M	0.21	0.54	1.10	2.10	3.00
AM-1800-E	0.21	0.54	1.10	2.10	3.00
AM-2000-M	0.23	0.60	1.20	2.50	3.40
AM-2200-M	0.25				
AM-2500-M	0.26				
AM-3000-M	0.27				

※設置条件の悪い場所または、フェンス数量が少なく門扉の施工が主たる場合などは、組立参考歩掛を割増願います。
 ※基礎および基礎関連工事は除きます。
 ※出張費、その他諸経費は別途計上ください。
 ※施工歩掛に足場・レッカー車等は別途計上ください。

■朝日目かくしフェンス(シリンダー錠対応型)門扉参考材料価格(めっき+樹脂塗装)

呼 称	片 開 き W1250	参 考 歩 掛 (人 / 組)	参 考 基 礎 寸 法 (mm)
A1500	299,000	0.64	□450×700
A1800	330,000	0.74	□500×750
A2000	346,000	0.80	□550×800

※上記価格に、シリンダー錠の価格は含んでいません。
 ※一般的によく使われている各規格のシリンダー錠に対応します。
 (但し扉厚42mm、バックセットおよびケース深さは門扉枠パイプ深さ120mmに入る規格までとします。)
 ※両開き門扉については、お問い合わせください。

● 参考部材価格

(工場渡し価格です。)

部 材 名		規 格・寸 法 (mm)	単 価	備 考	
XW 用 主 柱 構 成	XW-800-M用	φ50.8×2.3×1055	5,290		
	XW-1000-M用	φ50.8×2.3×1255	5,880		
	XW-1200-M用	φ50.8×2.3×1455	7,280		
	XW-1500-M用	φ50.8×2.3×1805	10,220	補強入り	
	XW-1800-M用	φ50.8×2.3×2115	13,600	補強入り	
	XW-1800-E用 (下部ENパネル)	φ50.8×2.3×2115	13,600	補強入り	
AM 用 主 柱 構 成	AM-1000-M用	□100×50×2.3×1255	10,370		
	AM-1200-M用	□100×50×2.3×1505	11,790		
	AM-1500-M用	□100×50×2.3×1855	14,440		
	AM-1800-M用	□100×50×2.3×2165	17,920		
	AM-1800-E用 (下部ENパネル)	□100×50×2.3×2165	17,920		
	AM-2000-M用	□100×50×3.2×2425	20,420		
	AM-2200-M用	□100×50×3.2×2715	24,500		
	AM-2500-M用	□100×50×3.2×2915	27,600		
	AM-3000-M用	□100×100×3.2×3475	55,060		
目 か く し パ ネ ル	XA ブ ラ イ ン ド	800用	760×1937	33,000	
		1000用	962×1937	38,100	
		1200用	1165×1937	43,800	
		1500用	1465×1937	54,000	
	PH ブ ラ イ ン ド	800用	760×1937	33,000	
		1000用	962×1937	38,100	
		1200用	1165×1937	43,800	
		1500用	1465×1937	54,000	
	PN ブ ラ イ ン ド	800用	760×1937	33,000	
		1000用	962×1937	38,100	
		1200用	1165×1937	43,800	
		1500用	1465×1937	54,000	
ENパネル	800用 Sメッシュ	760×1937	17,500		

※1800-Mは1000用パネルと800用パネルの組み合わせです。

※1800-E (下部ENパネル) は1000用目かくしパネルと800用ENパネルの組み合わせです。

※2000は1000用パネル2枚の組み合わせです。

※2200は800用パネルと1500用パネルの組み合わせです。

※2500は1000用パネルと1500用パネルの組み合わせです。

※3000は1500用パネル2枚の組み合わせです。

■ 朝日目かくしフェンス(ガードレール取付用)参考材料価格

GR 支柱径 (mm)	XW800~XW1800 加算代 (円/m)
φ114.3	6,500
φ139.8	6,800

(材 料 関 係)

- 本価格は100mを基準としております。
数量僅少の場合、割高になる場合もあります。
- 端尺スパンの場合下記の通り加算ください。
2.0m未満~1.8mまで25%
1.8m未満~1.5mまで45%
1.5m未満~1.0mまで75%
- XW1800をこえる場合は、別途見積りいたします。

※上記価格は、目かくしフェンス価格に対する別途加算代です。
目かくしフェンス価格は、p.27をご参照願います。
※ガードレール取付金具・取付バンドはめっき品です。

■朝日目かくしフェンス(LA ブラインド)参考材料価格(樹脂塗装製品)

タイプ	呼称	高さ(mm)	主柱規格(mm)	スパン (主柱芯々) (m)	参考m当り材料価格	参考基礎寸法(mm)
					LAブラインド	
一般タイプ	XW-800-M	800	φ50.8×2.3	2.0	15,100	□200×450
	XW-1000-M	1000	φ50.8×2.3	2.0	16,700	□250×500
	XW-1200-M	1200	φ50.8×2.3	2.0	20,100	□300×600
	XW-1500-M	1500	φ50.8×2.3 (補強入り)	2.0	26,500	□400×600
	XW-1800-M	1760	φ50.8×2.3 (補強入り)	2.0	32,700	□400×750
強化タイプ	AM-1000-M	1000	□100×50×2.3	2.0	19,400	□250×500
	AM-1200-M	1200	□100×50×2.3	2.0	23,700	□300×600
	AM-1500-M	1500	□100×50×2.3	2.0	29,400	□400×600
	AM-1800-M	1760	□100×50×2.3	2.0	35,300	□400×750
	AM-2000-M	1970	□100×50×3.2	2.0	38,400	□500×700

〈カラー〉 ホワイト・グレーベージュ・ダークブラウン
※柱・胴縁・縦枠とパネル板の色は異なります。

(材料関係)

- (1) 本価格は100mを基準としております。
数量僅少の場合、割高になる場合もあります。
- (2) 勾配は柱間隔1.8mとし、勾配角度10度まで対応できます。価格についてはお問い合わせください。
- (3) 端尺は現地加工となります。
- (4) スパン2mをこえる長尺は製作できません。
- (5) XA・PH・PNブラインドの価格は、p.27を参照ください。
- (6) 門扉も製作できます。価格については、p.28門扉参考材料価格を参照ください。

新製品

朝日目かくしフェンスLV(ルーバータイプ)参考材料価格(めっき+樹脂塗装)

呼称	高さ(mm)	主柱規格(mm)	スパン (主柱芯々) (m)	参考m当り材料価格	参考基礎寸法(mm)
LV-800	840	□50×30×2.3	2.0	18,000	□250×450
LV-1000	1040	□50×30×2.3	2.0	22,300	□300×500
LV-1600	1640	□100×50×2.3	2.0	37,300	□400×700
LV-1800	1840	□100×50×2.3	2.0	41,500	□450×700
LV-2000	2040	□100×50×3.2	2.0	47,600	□500×700

〈カラー〉 ホワイト・グレーベージュ・ダークブラウン・パステルブルー
 (別にサテンブラック・サテンオリーブ(※7月頃発売予定)を受注生産として用意できます。価格は標準色と同じです。)
 ※レッド・イエローは特別色の為、割増価格となります。お問い合わせください。

(材料関係)

- 本価格は20mを基準としております。
本数僅少の場合、割高になる場合もあります。
- 一律勾配角度は10度まで、勾配変化点の角度差は5度までは水平仕様で対応できます。
詳細はお問い合わせください。
- 端尺は現地加工となります。
- スパン2mをこえる長尺は製作できません。

〈計算例〉 LV-1800 コーナー1箇所、片開き門扉W1000 1組の場合

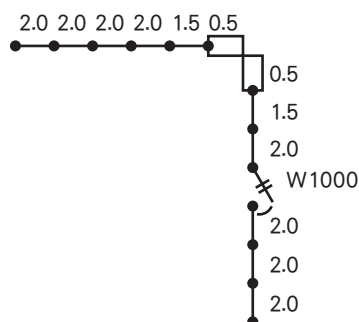

フェンス 20 m × 41,500 = 830,000
 片開き門扉 1 組 × 218,000 = 218,000
 合計 1,048,000

朝日目かくしフェンスLV(ルーバータイプ)門扉参考材料価格(めっき+樹脂塗装)

呼称	幅	片開き	両開き	参考基礎寸法(mm)	
		W1000	W2000	W1000	W2000
LV-1000		167,000	276,000	□300×600	□350×600
LV-1600		207,000	332,000	□450×700	□500×750
LV-1800		218,000	349,000	□500×750	□550×800
LV-2000		243,000	382,000	□550×800	□600×900

※両開き門扉には落とし受け基礎が別途必要になります。
巾200×奥行200×深さ200が1基

※ご注文の場合、門扉の開き方向をご指定ください。



(1) 錠は含んでいません。

組立参考歩掛

呼称	フェンス100m以上 歩掛(人/m)	門扉	
		W1000 歩掛(人/組)	W2000 歩掛(人/組)
LV-800	0.16		
LV-1000	0.18	0.50	1.00
LV-1600	0.25	0.68	1.36
LV-1800	0.27	0.70	1.40
LV-2000	0.29	0.78	1.56

※設置条件の悪い場所または、フェンス数量が少なく門扉の施工が主たる場合などは、組立参考歩掛を割増願います。
 ※基礎および基礎関連工事は除きます。
 ※出張費、その他諸経費は別途計上ください。
 ※施工歩掛に足場・レッカー車等は別途計上ください。

■朝日目かくし遮音フェンス (GM 型) (樹脂塗装製品)

呼 称	高さ (mm)	主 柱 規 格 (mm)	スパン (主柱芯々) (m)	参考m当り材料価格		参考基礎寸法 (mm)
				GGパネル	GEパネル	
GM-1450	1456	□100×50×3.2	2.0	58,200	47,000	□350×600
GM-1910	1913	□100×50×3.2	2.0	66,200	52,700	□450×700
GM-2400	2406	□100×50×3.2	2.0	89,300	71,200	□550×800
GM-2860	2863	□100×100×3.2	2.05	110,000	88,700	□650×900

〈カラー〉 ホワイト・グレー・ダークブラウン
 ※柱・胴縁・縦枠とパネル板の色は異なります。

(材 料 関 係)

- 本価格は40m直線を基準としております。
- 勾配は柱間隔1.8mとし、勾配角度10度まで対応できます。価格についてはお問い合わせください。
- スパン2m (GM-2860は2.05m) をこえる長尺は製作できません。
- 端尺は現地加工となります。

(5) コーナー1箇所につ

GM-1450	16,000円
GM-1910	16,000円
GM-2400	23,600円
GM-2860	23,600円

 加算ください。

■組立参考歩掛

呼 称	フェンス40m以上	
	歩掛 (人/m)	
	GGパネル	GEパネル
GM-1450	0.17	0.17
GM-1910	0.25	0.25
GM-2400	0.28	0.28
GM-2860	0.30	0.30

■朝日目かくし遮音フェンス (XW 型・AM 型) 参考材料価格 (めっき+樹脂塗装)

タイプ	呼 称	高さ (mm)	主 柱 規 格 (mm)	スパン (主柱芯々) (m)	参考m当り材料価格	参考基礎寸法 (mm)
					XNブラインド	
一般タイプ	XW-980-SH	977	φ50.8×2.3	2.0	20,900	□250×500
	XW-1180-SH	1180	φ50.8×2.3	2.0	23,600	□300×600
	XW-1480-SH	1480	φ50.8×2.3 (補強入り)	2.0	29,900	□400×600
	XW-1740-SH	1739	φ50.8×2.3 (補強入り)	2.0	40,200	□400×750
強化タイプ	AM-980-SH	977	□100×50×2.3	2.0	23,600	□250×500
	AM-1180-SH	1180	□100×50×2.3	2.0	26,600	□300×600
	AM-1480-SH	1480	□100×50×2.3	2.0	32,900	□400×600
	AM-1740-SH	1739	□100×50×2.3	2.0	42,900	□400×750
	AM-1940-SH	1941	□100×50×3.2	2.0	46,800	□500×700

〈カラー〉 ホワイト・グレー・グレーベージュ・ダークブラウン
 (別にサテンブラック・サテンオリーブ(※7月頃発売予定)を受注生産色として用意できます。価格は標準色と同値です。)

(材 料 関 係)

- 本価格は100mを基準としております。
数量僅少の場合、割高になる場合もあります。
- 勾配のある場合は1度~15度までは**40%**、16度~30度までは**50%**加算ください。
- 端尺スパンの場合下記の通り加算ください。
2.0m未満~1.8mまで25%
1.8m未満~1.5mまで45%
1.5m未満~1.0mまで75%
- スパン2mをこえる長尺は製作できません。

■朝日アルミ目かくし遮音フェンス (ALM 型)

呼 称	高さ (mm)	支柱規格 (mm)	スパン (支柱芯々) (m)	参考m当り材料価格	参考基礎寸法 (mm)
				SGパネル	
ALM-800	815	65×40	2.0	30,340	□200×450
ALM-1000	1003	65×40	2.0	32,090	□250×500
ALM-1600	1619	90×65	2.0	62,220	□400×700
ALM-1800	1807	90×65	2.0	64,020	□400×750
ALM-2000	1995	90×65	2.0	65,500	□500×700

※上記価格は一連20m (直線10スパン) の参考価格です。
一連の長さ、平面によって価格が違いますので、下記構成別価格を適用願います。

(材 料 関 係)

- (1) 勾配は製作できません。
- (2) スパン2mをこえる長尺は製作できません。
- (3) 端尺は現地加工となります。
- (4) コーナー部の変化点に柱は建てられません。

〈カラー〉

SGパネル…ホワイト・ダークブラウン
※カラー (標準色) は弊社コート品の標準色とは一致しません。
※パネル板の塗装色はアルミ製枠体のカラーとは一致しません。

●参考構成別価格

呼 称	主 柱 構 成	パ ネ ル 構 成	袖 パ ネ ル 構 成	コーナ継手
		SGパネル	SGパネル	
ALM-800	7,400	50,300	11,200	4,100
ALM-1000	9,000	51,900	11,900	4,500
ALM-1600	17,600	100,600	22,400	8,200
ALM-1800	19,300	102,200	23,100	8,600
ALM-2000	20,400	103,800	23,800	9,000

〈計算例〉

①ALM-1800-SG 1連20mの場合

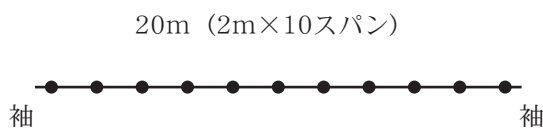

支柱構成	11 本	×	19,300	=	212,300
パネル構成	10スパン	×	102,200	=	1,022,000
袖パネル構成	2 箇所	×	23,100	=	46,200
			合 計		1,280,500
					1,280,500 ÷ 20m ≒ 64,020円/m

②ALM-1600-SG 1連8.4mコーナー1箇所の場合

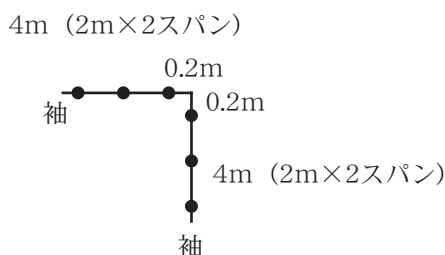

支柱構成	6 本	×	17,600	=	105,600
パネル構成	4スパン	×	100,600	=	402,400
袖パネル構成	4 箇所	×	22,400	=	89,600
コーナー継手	1 箇所	×	8,200	=	8,200
			合 計		605,800
					605,800 ÷ 8.4m ≒ 72,110円/m

■朝日PCフェンス参考材料価格(鋼材類：溶融亜鉛めっき仕上げ) 金網：カラー線 (参考m当り材料価格)

金網規格 呼称	スプリングネット カラーハガネ鉄線 (300g/m ² めっきカラー線)		サンカラー鉄線 (3種めっきカラー線)			ビニル被覆亜鉛めっき鉄線			
	φ2.6 × 56mm	φ2.6 × 40mm	φ3.2 × 56mm	φ3.2 × 50mm	φ3.2 × 40mm	φ3.2 × 56mm	φ3.2 × 50mm	φ3.2 × 40mm	φ4.0 × 56mm
PC-A 750	6,000	6,700	6,570	6,840	7,420	6,040	6,190	6,780	6,860
PC-A 800	6,410	6,910	7,070	7,330	7,960	6,460	6,650	6,980	7,370
PC-A 900	6,650	7,270	7,430	7,740	8,460	6,700	6,910	7,330	7,740
PC-A 1000	6,910	7,590	7,720	8,230	8,850	6,980	7,220	7,670	8,070
PC-A 1100	7,310	8,060	8,140	8,740	9,350	7,370	7,610	8,130	8,510
PC-A 1200	7,660	8,460	8,710	9,210	9,890	7,720	8,010	8,510	9,110
PC-A 1350	8,360	9,230	9,410	10,100	10,900	8,460	8,740	9,340	9,820
PC-A 1500	8,950	10,100	10,400	11,100	12,000	9,030	9,380	10,400	11,100
PC-A 1800	10,300	11,900	12,100	13,100	13,900	10,400	11,000	12,100	13,100
PC-A 2000	11,200	12,800	12,800	13,900	15,400	11,300	11,800	13,200	14,100
PC-A 2100	11,500	13,400	13,700	14,600	15,800	11,800	12,100	13,700	14,500
PC-A 2500	14,300	16,500	16,500	17,800	19,500	14,500	15,400	17,000	17,900
PC-A 3000	18,300	20,300	20,700	21,900	23,500	18,400	19,200	20,400	21,700
PC-A 3500	23,800	27,200	27,600	28,700	30,900	24,000	25,000	27,700	29,600
PC-A 4000	30,600	34,200	33,000	35,100	38,100	30,800	31,700	34,700	

高さ10mまでは朝日PC高尺フェンスとして用意していますのでご照会ください。

(材料関係)

- 本価格は100mを基準としております。
数量僅少の場合、割高になる場合もあります。
- 勾配のある場合10度以上は**15%**加算ください。
- 端尺スパンの場合下記の通り加算ください。
2.0m未満～1.8mまで10%
1.8m未満～1.5mまで20%
1.5m未満～1.0mまで50%
- 忍び返し付の場合は1mに付

A 750～A2100は 2,000円
A2500～A3000は 3,300円
A3500～A4000は 6,100円

 加算ください。
- 有刺鉄線はめっき線です。色付きではありません。
- 金網のみカラー線です。柱・胴縁などの鋼材類は溶融亜鉛めっき仕上げの仕様です。**
(樹脂塗装仕上げの場合は別途見積りいたします。)
※対応カラーはPCフェンスカタログ p.8 を参照ください。
- 一律勾配角度10度までは中間ジョイントにて対応できます。

朝日PCフェンス参考材料価格(鋼材類：溶融亜鉛めっき仕上げ)

金網：めっき線

(参考m当り材料価格)

金網規格 呼称	スプリングネット 亜鉛・アルミ・マグネシウム 合金めっきハガネ鉄線		スプリングネット 400g 亜鉛めっき ハガネ鉄線		300g 亜鉛めっき鉄線			
	φ2.6 × 56mm	φ2.6 × 40mm	φ2.6 × 56mm	φ2.6 × 40mm	φ3.2 × 56mm	φ3.2 × 50mm	φ3.2 × 40mm	φ4.0 × 56mm
PC-A 750	5,770	6,410	5,710	6,190	5,830	6,060	6,620	6,540
PC-A 800	6,150	6,890	6,070	6,660	6,210	6,490	7,110	7,080
PC-A 900	6,490	7,350	6,360	7,090	6,610	6,840	7,610	7,560
PC-A 1000	6,800	7,790	6,640	7,480	6,960	7,220	8,060	8,020
PC-A 1100	7,140	8,190	6,930	7,840	7,330	7,620	8,540	8,500
PC-A 1200	7,480	8,650	7,300	8,260	7,680	8,020	9,010	8,960
PC-A 1350	8,080	9,350	7,940	8,950	8,190	8,710	9,760	9,710
PC-A 1500	9,030	10,500	8,770	10,100	9,290	9,770	11,100	11,000
PC-A 1800	10,500	12,300	10,100	11,800	10,900	11,500	13,100	12,800
PC-A 2000	11,300	13,400	11,000	12,600	11,800	12,300	14,100	13,900
PC-A 2100	11,800	13,900	11,300	13,300	12,100	12,800	14,600	14,600
PC-A 2500	14,600	17,200	14,100	16,400	15,000	16,000	17,900	17,800
PC-A 3000	17,600	20,400	17,100	19,600	17,900	18,800	21,400	21,300
PC-A 3500	24,100	27,800	23,600	27,100	24,800	26,000	28,500	28,800
PC-A 4000	30,900	35,100	30,100	34,100	31,500	32,700	35,900	

金網規格 呼称	400g 亜鉛めっき鉄線		
	φ3.2 × 56mm	φ3.2 × 40mm	φ4.0 × 56mm
PC-A 750	6,090	7,000	6,990
PC-A 800	6,540	7,540	7,540
PC-A 900	6,900	8,070	8,060
PC-A 1000	7,310	8,550	8,550
PC-A 1100	7,720	9,120	9,110
PC-A 1200	8,130	9,690	9,640
PC-A 1350	8,670	10,500	10,500
PC-A 1500	9,820	11,900	11,900
PC-A 1800	11,500	13,900	13,900
PC-A 2000	12,400	15,300	15,300
PC-A 2100	13,100	15,800	15,800
PC-A 2500	16,100	19,400	19,400
PC-A 3000	19,200	22,800	22,800
PC-A 3500	26,100	30,300	30,600
PC-A 4000	32,900	38,000	

参考基礎寸法

単位(mm)

呼称	金網規格	φ3.2×40mm	φ3.2×50mm
A 750		□180×450	□180×450
A 800		〃	〃
A 900		〃	〃
A 1000		〃	〃
A 1100		〃	〃
A 1200		〃	〃
A 1350		〃	〃
A 1500		□180×450	□180×450
A 1800		□250×450	□200×450
A 2000		□250×500	□250×450
A 2100		〃	〃
A 2500		□300×600	□300×500
A 3000		□350×600	□300×600
A 3500		□400×650	□400×600
A 4000		□550×900	□500×900

※金網規格による基礎寸法φ3.2×56mm、φ2.6×40mm、φ2.6×56mmの場合は、φ3.2×50mmの基礎寸法にしてください。

φ4.0×56mmの場合は、φ3.2×40mmの基礎寸法にしてください。

※忍び返し付の基礎寸法A 2100・A 3000のみ金網規格によらずφ3.2×40mmの基礎寸法にしてください。

価格表

■ P C 門扉参考材料価格 (鋼材類：溶融亜鉛めっき仕上げ)

呼称	幅				参考基礎寸法 (mm)	
	W600	W900	W1000	W1200	W600~W1000	W1200
A 750	44,300	46,200	47,000	49,000	□300×600	□350×600
A 800	45,300	47,700	48,600	50,200	"	"
A 900	46,600	48,900	49,400	51,500	"	"
A1000	47,700	50,000	50,600	52,500	"	"
A1100	48,900	51,400	52,000	54,200	"	"
A1200	49,500	52,400	53,400	55,300	"	"
A1350	54,300	57,200	57,700	60,300	□350×600	"
A1500	58,700	61,500	62,900	64,900	"	"
A1800	65,400	68,400	69,200	71,900	"	"
A2000	69,900	73,100	74,300	76,800	"	□400×600
A2100	71,400	74,800	76,100	78,900	"	"
忍び返し加算代	13,100					

呼称	幅						参考基礎寸法 (mm)			
	W1500	W1800	W2000	W2500	W3000	W4000	W1500~W2000	W2500	W3000	W4000
A 750	90,800	92,900	94,400	102,000	107,000	168,000	□300×600	□350×600	□400×600	□450×700
A 800	91,900	94,300	95,400	104,000	109,000	170,000	"	"	"	"
A 900	93,800	96,100	97,700	107,000	111,000	173,000	"	"	"	"
A1000	95,300	97,900	99,700	109,000	113,000	177,000	"	"	"	"
A1100	97,300	100,000	102,000	111,000	115,000	182,000	"	"	"	□500×700
A1200	99,200	102,000	104,000	113,000	118,000	184,000	"	"	"	"
A1350	105,000	109,000	111,000	119,000	123,000	197,000	□350×600	"	"	"
A1500	113,000	116,000	119,000	126,000	133,000	204,000	"	"	"	"
A1800	121,000	124,000	126,000	157,000	161,000	224,000	"	□400×600	"	"
A2000	126,000	132,000	133,000	165,000	171,000	254,000	□400×600	"	□450×600	□550×700
A2100	131,000	134,000	137,000	168,000	174,000	260,000	□400×650	□400×700	□450×700	"
忍び返し加算代	21,000			26,000		21,000				

(1) 錠は含んでいません。

(2) 両開きW4000は、吊り上げ式です。

※両開き門扉には落とし受け基礎が別途必要になります。

W1500~W3000は巾200×奥行200×深さ200が1基

W4000は巾300×奥行200×深さ200が1基

※ご注文の場合、門扉の開き方向とW4000はカンヌキ側（施錠側）をご指定ください。

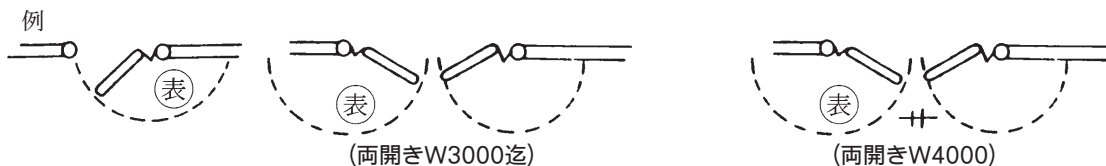

■ PCくぐり門扉参考材料価格 (鋼材類：溶融亜鉛めっき仕上げ)

(下段は組立参考歩掛)

呼 称	幅	開 き			
	片	両	開		
	W1000	W2000	W3000	W4000	
A3000 用くぐり門扉H2000	97,700	179,000	246,000	443,000	
参考歩掛(人/組)	0.77	1.54	3.03	4.24	
参考基礎寸法(mm)	□450×650	□500×750	□550×800	□650×900	
A4000 用くぐり門扉H2000	134,000	219,000			
参考歩掛(人/組)	0.94	1.88			
参考基礎寸法(mm)	□550×900	□600×900			
S4 用くぐり門扉H2100	165,000	240,000			
参考歩掛(人/組)	1.01	2.02			
参考基礎寸法(mm)	高尺フェンスの基礎と同一				

※両開き門扉には落し受け基礎が別途必要になります。

W2000・W3000は巾200×奥行200×深さ200が1基

W4000は巾300×奥行200×深さ200が1基

※錠は含んでいません。

※くぐり上部フェンスも含んだ価格です。  は別途見積りいたします。

■ 組立参考歩掛

呼 称	フェンス100m以上 歩掛(人/m)	門 扉			
		W600~W1200	W1500~W2000	W2500~W3000	W4000
		歩掛(人/組)	歩掛(人/組)	歩掛(人/組)	歩掛(人/組)
A 750	0.16				
A 800	0.16	0.32	0.64	1.10	1.50
A 900	0.16				
A1000	0.17	0.34	0.68	1.20	1.60
A1100	0.17				
A1200	0.18	0.36	0.72	1.30	1.70
A1350	0.18				
A1500	0.19	0.38	0.76	1.40	1.90
A1800	0.20	0.40	0.80	1.80	2.50
A2000	0.23	0.46	0.92	2.10	3.00
A2100	0.23				
A2500	0.27				
A3000	0.31				
A3500	0.42				
A4000	0.48				

(1) 勾配のある場合は3度~30度までは50%加算ください。

※設置条件の悪い場所または、フェンス数量が少なく門扉の施工が主たる場合などは、組立参考歩掛を割増願います。

※基礎および基礎関連工事は除きます。

※忍び返し付の歩掛は上記に0.03人/m加算ください。

※出張費、その他諸経費は別途計上ください。

※施工歩掛に足場・レッカー車等は別途計上ください。

■ PCフェンス大型門扉参考材料価格 (鋼材類：溶融亜鉛めっき仕上げ)

● シングルジョイント仕様

呼 称		幅					
		両 開 き					
		W5000			W6000		
		価 格	参考歩掛(人/組)	参考基礎寸法(mm)	価 格	参考歩掛(人/組)	参考基礎寸法(mm)
A1000	忍なし	276,000	2.00	□600×800	335,000	2.40	□650×800
	忍付	310,000	2.15	"	370,000	2.58	"
A1200	忍なし	315,000	2.10	□600×800	377,000	2.50	□650×800
	忍付	350,000	2.25	"	412,000	2.68	"
A1500	忍なし	373,000	2.20	□600×900	434,000	2.70	□700×900
	忍付	408,000	2.35	"	469,000	2.88	"
A1800	忍なし	458,000	2.80	□600×900	527,000	3.30	□700×900
	忍付	493,000	3.00	"	561,000	3.50	"
A2000	忍なし	469,000	3.30	□650×900	577,000	3.90	□750×1000
	忍付	503,000	3.50	"	612,000	4.10	"
A2100	忍なし	474,000	3.40	□650×900	599,000	4.10	□750×1000
	忍付	509,000	3.60	"	634,000	4.30	"

※大型門扉には落とし受け基礎が別途必要になります。

巾300×奥行200×深さ200が1基

※基礎および基礎関連工事は除きます。

※出張費、その他諸経費は別途計上ください。

※施工歩掛に足場・レッカー車等は別途計上ください。

- (1) 錠は含んでいません。
- (2) ご注文の場合、門扉の開き方向とカンヌキ側（施錠側）をご指定ください。
- (3) 上記の規格は受注生産となります。

■ PCフェンス大型門扉参考材料価格 (鋼材類：溶融亜鉛めっき仕上げ)

呼 称		幅		
		片 開 き	両 開 き	
		W1000	W2000	W3000
A2500		146,000	236,000	292,000
参考歩掛(人/組)		1.00	2.00	3.00
参考基礎寸法(mm)		□450×600	□500×700	□550×700
A3000		164,000	278,000	338,000
参考歩掛(人/組)		1.20	2.40	3.60
参考基礎寸法(mm)		□500×700	□550×800	□600×850

※大型門扉には落とし受け基礎が別途必要になります。

巾300×奥行200×深さ200が1基

※基礎および基礎関連工事は除きます。

※出張費、その他諸経費は別途計上ください。

※施工歩掛に足場・レッカー車等は別途計上ください。

- (1) 錠は含んでいません。
- (2) ご注文の場合、門扉の開き方向とカンヌキ側（施錠側）をご指定ください。
- (3) 上記の規格は受注生産となります。

■朝日PCフェンス引戸参考材料価格 (鋼材類：溶融亜鉛めっき仕上げ)

幅 呼称	高さ (mm)	片 開 き			両 開 き			
		W4000	W5000	W6000	W4000	W6000	W8000	W10000
A1000	1000	654,000	763,000	1,014,000	792,000	1,014,000	1,232,000	1,450,000
A1200	1200	665,000	781,000	1,031,000	802,000	1,031,000	1,252,000	1,484,000
A1500	1500	678,000	795,000	1,046,000	814,000	1,046,000	1,276,000	1,510,000
A1800	1800	705,000	827,000	1,084,000	840,000	1,084,000	1,328,000	1,572,000
A2000	2000	712,000	839,000	1,091,000	846,000	1,091,000	1,340,000	1,594,000
A2100	2100	717,000	843,000	1,101,000	851,000	1,101,000	1,350,000	1,602,000

※錠は含んでいません。
 ※引戸（片開き）は門柱付が標準です。門柱不要の場合は下記価格を差し引いてください。
 ※本体設置、レール取り付け、基礎および基礎関連工事は除きます。
 ※出張費、その他諸経費は別途計上ください。
 ※レールは錆止め塗装仕上げです。特注品として溶融亜鉛めっき仕上げも製作できます。(価格はお問い合わせください)

●門柱不要の場合の差し引き価格 ■引戸参考基礎寸法

呼称	幅	W4000~W6000
A1000		38,000
A1200		39,000
A1500		40,000
A1800		41,000
A2000		42,000
A2100		42,000

高さ (mm)	B (mm)
1000	400
1200	500
1500	"
1800	600
2000	"
2100	"

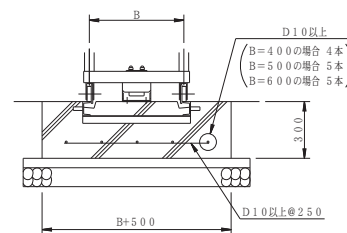

※門柱無しの場合は内側の落し部での施錠となります。

※風圧力での設計製品です。(昭和57年改正の建築基準法、同施行令の計算基準に従っています)
 ※地耐力98kN/m²[10t/m²](長期)の場合のコンクリート打ちの参考基礎寸法です。地耐力が異なる場合は、ご相談ください。
 ※通行車両は総重量25t車以下とします。

■PCフェンス(ガードレール取付用)参考材料価格 (鋼材類：溶融亜鉛めっき仕上げ)

GR 支柱径 (mm)	A800~A2000 加算代 (円/m)
φ114.3	5,600
φ139.8	6,000

※上記価格は、PCフェンス価格に対する別途加算代です。
 PCフェンス価格は、p.35~p.36をご参照願います。

- (材料関係)
- 本価格は100mを基準としております。数量僅少の場合、割高になる場合もあります。
 - 端尺スパンの場合下記の通り加算ください。
 2.0m未満~1.8mまで10%
 1.8m未満~1.5mまで30%
 1.5m未満~1.0mまで50%
 - 鋼材類は溶融亜鉛めっき仕上げです。(樹脂コート仕上げの場合は別途見積りいたします。)
 - A2000をこえる場合は、別途見積りいたします。

PC-H1500 (ガードレール取付用)

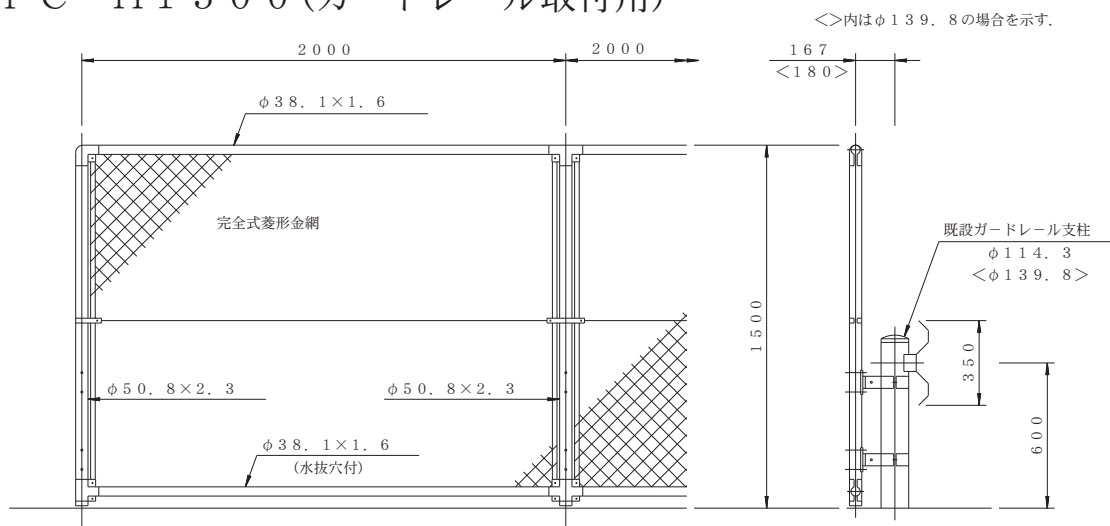

■朝日PC高尺フェンス参考材料価格 (鋼材類：溶融亜鉛めっき仕上げ) (参考m当り材料価格)

金網規格 呼称	スプリングネット カラーハガネ鉄線 (300g/m ² めっきカラー線)		サンカラー鉄線 (3種めっきカラー線)		ビニル被覆亜鉛めっき鉄線			(100m以上) 参考歩掛 (人/m)
	φ2.6 × 50mm	φ2.6 × 40mm	φ3.2 × 50mm	φ3.2 × 40mm	φ3.2 × 50mm	φ3.2 × 40mm	φ4.0 × 50mm	
PC-S 4	30,800	33,100	34,300	38,600	30,900	33,400	36,800	0.55
PC-S 5	40,800	43,300	45,300	50,000	41,100	43,600	47,700	0.70
PC-S 6	68,000	71,200	72,800	78,600	68,400	71,700	75,400	1.10
PC-S 7	81,100	84,900	86,700	93,800	81,800	85,500	90,700	1.20
PC-S 8	93,500	97,900	100,000	109,000	94,400	98,900	105,000	1.40
PC-S 9	108,000	112,000	115,000	123,000	109,000	113,000	120,000	1.60
PC-S 10	135,000	143,000	144,000	154,000	136,000	143,000	150,000	2.10

金網規格 呼称	スプリングネット 亜鉛・アルミ・マグネシウム 合金めっきハガネ鉄線		スプリングネット 400g 亜鉛めっき ハガネ鉄線		300g 亜鉛めっき鉄線			(100m以上) 参考歩掛 (人/m)
	φ2.6 × 50mm	φ2.6 × 40mm	φ2.6 × 50mm	φ2.6 × 40mm	φ3.2 × 50mm	φ3.2 × 40mm	φ4.0 × 50mm	
PC-S 4	30,900	33,800	30,000	32,200	31,800	35,100	36,600	0.55
PC-S 5	40,500	44,100	39,300	42,500	41,400	45,500	47,300	0.70
PC-S 6	66,900	70,900	65,600	68,700	68,400	72,800	75,000	1.10
PC-S 7	79,200	83,900	78,200	81,900	80,200	85,900	88,600	1.20
PC-S 8	91,200	97,000	90,600	94,800	91,800	98,900	103,000	1.40
PC-S 9	104,000	111,000	102,000	108,000	107,000	113,000	118,000	1.60
PC-S 10	133,000	138,000	131,000	135,000	134,000	143,000	146,000	2.10

金網規格 呼称	400g 亜鉛めっき鉄線			(100m以上) 参考歩掛 (人/m)
	φ3.2 × 50mm	φ3.2 × 40mm	φ4.0 × 50mm	
PC-S 4	33,300	37,200	39,100	0.55
PC-S 5	43,600	48,100	50,400	0.70
PC-S 6	70,900	75,900	78,800	1.10
PC-S 7	83,200	89,500	93,100	1.20
PC-S 8	95,800	104,000	108,000	1.40
PC-S 9	110,000	118,000	122,000	1.60
PC-S 10	137,000	147,000	154,000	2.10

(材料関係)

- (1) 本価格は20mを基準としております。
一連20m未満は割高になります。
- (2) 鋼材類は溶融亜鉛めっき仕上げです。
(樹脂コート仕上げの場合は別途見積りいたします。)

※設置条件の悪い場所等は組立参考歩掛を割増願います。
 ※基礎および基礎関連工事は除きます。
 ※出張費、その他諸経費は別途計上ください。
 ※施工歩掛に足場・レッカー車等は別途計上ください。

■参考基礎寸法

単位(mm)

金網規格 呼称	φ3.2×40mm、φ4.0×50mm		φ3.2×50mm、φ2.6×40mm	
	控柱なし 巾×奥行×深さ	控柱あり 巾×奥行×深さ	控柱なし 巾×奥行×深さ	控柱あり 巾×奥行×深さ
S 4	500×500×950	500×1000×950	500×500×900	500×950×900
S 5	—	500×1000×1100	—	500×1000×1000
S 6	—	600×1100×1200	—	550×1100×1100
S 7	—	650×1300×1400	—	600×1300×1300
S 8	—	700×1400×1500	—	650×1400×1400
S 9	—	800×1500×1600	—	700×1500×1500
S 10	—	900×1600×1700	—	800×1600×1600

朝日PCバックネット(下部網なし)参考材料価格 (鋼材類：溶融亜鉛めっき仕上げ)

構成		呼称	SC4000+1000	SC5000+1000	SC6000+1000	SC7000+1000	SC8000+1000	SC9000+1000			
主柱構成 (1本当り)			51,700	92,700	102,000	116,000	137,000	172,000			
ブレース有無			ブレースなし	2スパン毎	2スパン毎	ブレース付	ブレース付	ブレース付			
金網・胴縁構成(2m/スパン)	300g めっきカラー線 スクリンガネ鉄ネット	φ2.6×50mm	29,100	×	53,300	×	56,800	61,600	72,800	83,200	
					38,500		42,000				
		φ2.6×40mm	33,400	×	59,800	×	64,100	69,600	82,100	93,800	
					45,000		49,300				
		3種 めっき線 サンカラー鉄線	φ3.2×50mm	36,500	×	64,300	×	68,800	74,800	88,800	102,000
						49,500		54,000			
	φ3.2×40mm	44,100	×	73,100	×	80,200	88,000	105,000	121,000		
				58,300		65,400					
	ビニル被覆亜鉛めっき鉄線	φ3.2×50mm	29,800	×	54,500	×	58,400	62,600	73,400	85,500	
					39,700		43,600				
		φ3.2×40mm	34,600	×	60,900	×	66,100	70,200	84,200	96,900	
	φ4.0×50mm	41,300	×	69,900	×	75,900	82,500	98,100	113,000		
				55,100		61,100					
	合金めっきハガネ鉄線 亜鉛・アルミニウム スクリンガネット	φ2.6×50mm	30,000	×	55,300	×	59,100	62,900	74,500	86,500	
					40,500		44,300				
	φ2.6×40mm	35,500	×	61,900	×	67,300	72,000	86,100	99,000		
				47,100		52,500					
	400g めっき線 スクリンガネ鉄ネット	φ2.6×50mm	28,100	×	52,900	×	56,600	60,000	70,800	83,000	
					38,100		41,800				
	φ2.6×40mm	33,200	×	58,600	×	63,700	67,500	81,100	93,400		
				43,800		48,900					
	300g 亜鉛めっき鉄線	φ3.2×50mm	31,800	×	57,600	×	61,500	65,800	78,300	90,000	
					42,800		46,700				
		φ3.2×40mm	38,000	×	65,200	×	70,800	76,600	91,100	105,000	
φ4.0×50mm	41,100	×	69,300	×	75,400	81,900	97,300	113,000			
			54,500		60,600						
400g 亜鉛めっき鉄線	φ3.2×50mm	35,100	×	64,100	×	66,700	73,300	85,200	97,300		
				49,300		51,900					
	φ3.2×40mm	42,000	×	70,300	×	76,900	85,500	99,700	114,000		
φ4.0×50mm	46,000	×	75,500	×	82,800	91,100	108,000	123,000			
			60,700		68,000						
組立参考歩掛(人/m)			1.20	1.55	1.60	2.00	2.40	2.90			

※×印はブレース付

※次ページ(1)~(3)、※をご参照、加算ください。

(材料関係)

- (1) 金網・胴縁構成が端尺スパンの場合下記の通り加算ください。
 2.0m未満～1.8mまで2.0mスパン時の100%
 1.8m未満～1.5mまで2.0mスパン時の 90%
 1.5m未満～1.0mまで2.0mスパン時の 70%
- (2) 鋼材類は溶融亜鉛めっき仕上げです。
- (3) 特にブレースが2スパン毎に入る場合は、コーナー柱の両側のスパンおよび端末のスパンには、ブレースを入れてください。

※設置条件の悪い場所等は組立参考歩掛を割増願います。

※基礎および基礎関連工事は除きます。

※出張費、その他諸経費は別途計上ください。

※施工歩掛に足場・レッカー車等は別途計上ください。

〈設計例〉

①SC6000+1000 金網φ3.2×50mm 300g亜鉛めっき鉄線 延長22mの場合

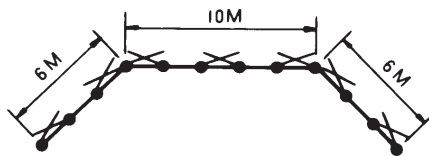

× (ブレース付スパン)

主柱構成	12 本	×	102,000	=	1,224,000
金網・胴縁構成×印	7 スパン	×	61,500	=	430,500
"	4 スパン	×	46,700	=	186,800
合 計					1,841,300

②SC8000+1000 金網φ3.2×40mm ビニル被覆亜鉛めっき鉄線 延長24mの場合

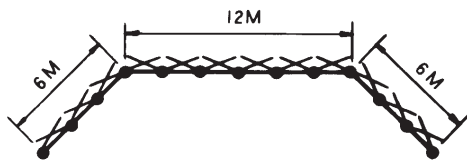

× (ブレース付スパン)

主柱構成	13 本	×	137,000	=	1,781,000
金網・胴縁構成	12スパン	×	84,200	=	1,010,400
合 計					2,791,400

参考基礎寸法

単位(mm)

呼 称	金網規格	φ3.2×40mm、φ4.0×50mm	φ3.2×50mm、φ2.6×40mm
		巾×奥行×深さ	巾×奥行×深さ
一般タイプ (下部網なし)	SC 4000+1000	500×1000×1100	500×1000×1000
	SC 5000+1000	600×1100×1200	550×1100×1100
	SC 6000+1000	600×1300×1400	600×1250×1250
	SC 7000+1000	700×1400×1500	650×1400×1400
	SC 8000+1000	800×1500×1600	700×1500×1500
	SC 9000+1000	900×1600×1700	800×1600×1600

朝日PCバックネット(全面金網張り)参考材料価格 (鋼材類：溶融亜鉛めっき仕上げ)

構成		呼称	S4000+1000	S5000+1000	S6000+1000	S7000+1000	S8000+1000	S9000+1000
主柱構成 (1本当り)			54,100	93,100	104,000	119,000	138,000	173,000
ブレース有無			ブレースなし	2スパン毎	2スパン毎	ブレース付	ブレース付	ブレース付
金網・胴縁構成(2m/スパン)	スカラー300g/㎡(めっきカラー線)	φ2.6×50mm	37,700	× 55,800 41,000	× 60,500 45,700	70,200	75,800	86,000
		φ2.6×40mm	43,600	× 62,800 48,000	× 68,900 54,100	79,300	85,500	98,200
		φ3.2×50mm	47,100	× 67,800 53,000	× 74,400 59,600	85,200	93,400	108,000
			φ3.2×40mm	57,200	× 78,700 63,900	× 87,300 72,500	101,000	112,000
		φ3.2×50mm	38,000	× 57,100 42,300	× 62,100 47,300	70,800	76,300	88,800
			φ3.2×40mm	44,800	× 64,300 49,500	× 70,600 55,800	80,100	88,500
	φ4.0×50mm		53,900	× 74,800 60,000	× 82,700 67,900	95,000	104,000	120,000
	スプリンクラー300g/㎡(合金めっきハガネ線)	φ2.6×50mm	38,800	× 57,500 42,700	× 62,900 48,100	71,700	78,000	89,800
		φ2.6×40mm	46,100	× 66,000 51,200	× 72,400 57,600	82,600	90,600	104,000
	スプリンクラー400g/㎡(合金めっきハガネ線)	φ2.6×50mm	36,500	× 55,200 40,400	× 60,200 45,400	68,400	73,700	85,900
		φ2.6×40mm	42,800	× 62,100 47,300	× 68,200 53,400	77,300	85,000	97,400
	300g亜鉛めっき鉄線	φ3.2×50mm	41,100	× 59,800 45,000	× 66,000 51,200	75,000	81,800	93,900
		φ3.2×40mm	49,200	× 69,600 54,800	× 76,600 61,800	87,700	95,900	111,000
		φ4.0×50mm	53,000	× 74,400 59,600	× 82,000 67,200	94,100	103,000	119,000
	400g亜鉛めっき鉄線	φ3.2×50mm	45,300	× 67,000 52,200	× 71,700 56,900	83,600	89,800	102,000
		φ3.2×40mm	54,500	× 75,600 60,800	× 83,800 69,000	96,100	107,000	121,000
		φ4.0×50mm	59,700	× 81,400 66,600	× 90,600 75,800	104,000	115,000	132,000
	組立参考歩掛(人/m)			1.20	1.55	1.60	2.00	2.40

※×印はブレース付

※次ページ(1)~(3)、※をご参照、加算ください。

(材料関係)

- (1) 金網・胴縁構成が端尺スパンの場合下記の通り加算ください。
 2.0m未満～1.8mまで2.0mスパン時の100%
 1.8m未満～1.5mまで2.0mスパン時の 90%
 1.5m未満～1.0mまで2.0mスパン時の 70%
- (2) 鋼材類は溶融亜鉛めっき仕上げです。
- (3) 特にブレースが2スパン毎に入る場合は、コーナー柱の両側のスパンおよび端末のスパンには、ブレースを入れてください。

※設置条件の悪い場所等は組立参考歩掛を割増願います。

※基礎および基礎関連工事は除きます。

※出張費、その他諸経費は別途計上ください。

※施工歩掛に足場・レッカー車等は別途計上ください。

〈設計例〉

①S6000+1000 金網φ3.2×50mm 300g亜鉛めっき鉄線 延長22mの場合

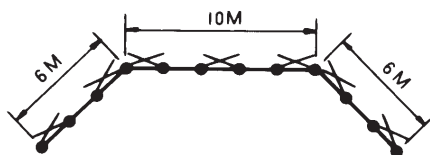

× (ブレース付スパン)

主柱構成	12 本	×	104,000	=	1,248,000
金網・胴縁構成×印	7 スパン	×	66,000	=	462,000
"	4 スパン	×	51,200	=	204,800
合 計					1,914,800

②S8000+1000 金網φ3.2×40mm ビニル被覆亜鉛めっき鉄線 延長24mの場合

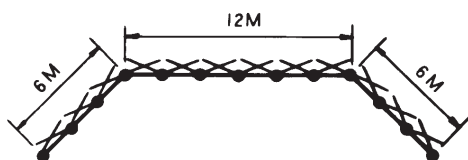

× (ブレース付スパン)

主柱構成	13 本	×	138,000	=	1,794,000
金網・胴縁構成	12スパン	×	88,500	=	1,062,000
合 計					2,856,000

参考基礎寸法

単位(mm)

呼 称	金網規格	φ3.2×40mm、φ4.0×50mm	φ3.2×50mm、φ2.6×40mm
		巾×奥行×深さ	巾×奥行×深さ
一 般 タ イ プ	S 4000+1000	500×1000×1100	500×1000×1000
	S 5000+1000	600×1100×1200	550×1100×1100
	S 6000+1000	600×1300×1400	600×1250×1250
	S 7000+1000	700×1400×1500	650×1400×1400
	S 8000+1000	800×1500×1600	700×1500×1500
	S 9000+1000	900×1600×1700	800×1600×1600

■朝日P C防球窓枠フェンスW-P C型参考材料価格(溶融亜鉛めっき仕上げ)

呼 称	規 格・寸 法 (mm)			参 考 構 成 価 格		参 考 一 連 当 り 価 格		
	高 さ	標準スパン	躯体内のり寸法	柱構成 (円/本)	金網・胴縁構成 (円/スパン)	L 2000 mm (円/2m当り)	L 4000 mm (円/4m当り)	L 6000 mm (円/6m当り)
W-P C 750-A	750	2000	370	13,200	13,800	40,200	67,200	94,200
W-P C 950-A	950	2000	570	13,500	15,600	42,600	71,700	100,800
W-P C 1150-A	1150	2000	770	13,800	17,100	44,700	75,600	106,500
W-P C 1450-A	1450	2000	1070	15,400	19,700	50,500	85,600	120,700
W-P C 1750-A	1750	2000	1370	16,400	23,700	56,500	96,600	136,700
W-P C 1950-A	1950	2000	1570	17,100	25,400	59,600	102,100	144,600
W-P C 750-B	790	2000	610	13,900	13,800	41,600	69,300	97,000
W-P C 950-B	990	2000	810	14,500	15,600	44,600	74,700	104,800
W-P C 1150-B	1190	2000	1010	14,900	17,100	46,900	78,900	110,900
W-P C 1450-B	1490	2000	1310	16,000	19,700	51,700	87,400	123,100
W-P C 1750-B	1790	2000	1610	17,100	23,700	57,900	98,700	139,500
W-P C 1950-B	1990	2000	1810	17,700	25,400	60,800	103,900	147,000

(材 料 関 係)

- (1) 金網は、φ2.6×40mmカラーハガネ鉄線使用の場合です。
- (2) 柱構成は、ジョイント・バンド・アンカー (M10ホークアンカーおよびホークカットアンカー) を含みます。
- (3) 組立費、足場費は別途計上願います。
- (4) 鋼材類は溶融亜鉛めっき仕上げです。
- (5) W-P C 1950をこえる場合は別途お問い合わせください。

エバニュー

■朝日E N防球窓枠フェンスW-E N型参考材料価格(めっき+樹脂塗装)

呼 称	規 格・寸 法 (mm)			参 考 構 成 価 格		参 考 一 連 当 り 価 格		
	高 さ	標準スパン	躯体内のり寸法	柱構成 (円/本)	Wメッシュパネル構成 (円/スパン)	L 2000 mm (円/2m当り)	L 4000 mm (円/4m当り)	L 6000 mm (円/6m当り)
W-E N 760-A	760	2000	445	14,100	19,300	47,500	80,900	114,300
W-E N 962-A	962	2000	647	14,600	21,400	50,600	86,600	122,600
W-E N 1165-A	1165	2000	850	15,000	25,200	55,200	95,400	135,600
W-E N 1465-A	1465	2000	1150	17,600	29,100	64,300	111,000	157,700
W-E N 1724-A	1724	2000	1409	19,500	40,700	79,700	139,900	200,100
W-E N 1926-A	1926	2000	1611	20,200	42,800	83,200	146,200	209,200
W-E N 760-B	800	2000	655	17,600	19,300	54,500	91,400	128,300
W-E N 962-B	1002	2000	857	18,200	21,400	57,800	97,400	137,000
W-E N 1165-B	1205	2000	1060	18,800	25,200	62,800	106,800	150,800
W-E N 1465-B	1505	2000	1360	21,400	29,100	71,900	122,400	172,900
W-E N 1724-B	1764	2000	1619	23,600	40,700	87,900	152,200	216,500
W-E N 1926-B	1966	2000	1821	24,500	42,800	91,800	159,100	226,400

(材 料 関 係)

- (1) パネルは、Wメッシュ (45×125) 使用の場合です。
- (2) 柱構成は、ジョイント・バンド・アンカー (M10ホークアンカーおよびホークカットアンカー) を含みます。
- (3) 組立費、足場費は別途計上願います。
- (4) W-E N 1926をこえる場合は別途お問い合わせください。
- (5) W-E N 1724・1926はパネル2段張りになります。

朝日^{ユニ}UN防球窓枠フェンスW-UN型参考材料価格(めっき+樹脂塗装)

呼 称	規 格・寸 法 (mm)			参 考 構 成 価 格		参 考 一 連 当 り 価 格		
	高 さ	標 準 ス パ ン	軀体内のり寸法	柱構成 (円/本)	パネル(40シリーズ) (円/スパン)	L 2000 mm (円/2m当り)	L 4000 mm (円/4m当り)	L 6000 mm (円/6m当り)
W-UN 770 - A	770	2000	455	16,500	15,200	48,200	79,900	111,600
W-UN 870 - A	870	2000	555	17,000	16,100	50,100	83,200	116,300
W-UN 970 - A	970	2000	655	17,100	16,600	50,800	84,500	118,200
W-UN1170 - A	1170	2000	855	17,600	18,300	53,500	89,400	125,300
W-UN1470 - A	1470	2000	1155	20,200	22,900	63,300	106,400	149,500
W-UN1770 - A	1770	2000	1455	20,700	31,000	72,400	124,100	175,800
W-UN1970 - A	1970	2000	1655	22,400	32,400	77,200	132,000	186,800
W-UN 770 - B	810	2000	660	19,400	15,200	54,000	88,600	123,200
W-UN 870 - B	910	2000	760	20,700	16,100	57,500	94,300	131,100
W-UN 970 - B	1010	2000	860	21,000	16,600	58,600	96,200	133,800
W-UN1170 - B	1210	2000	1060	21,600	18,300	61,500	101,400	141,300
W-UN1470 - B	1510	2000	1360	23,900	22,900	70,700	117,500	164,300
W-UN1770 - B	1810	2000	1660	25,000	31,000	81,000	137,000	193,000
W-UN1970 - B	2010	2000	1860	27,000	32,400	86,400	145,800	205,200

(材 料 関 係)

- (1) メッシュは、40シリーズ使用の場合です。
- (2) 柱構成は、ジョイント・バンド・アンカー (M10ホークアンカーおよびホークカットアンカー) を含みます。
- (3) 組立費、足場費は別途計上願います。
- (4) W-UN1970をこえる場合は別途お問い合わせください。

朝日^{ユニ}UN防球窓枠フェンスW-UN特殊タイプ(エプロン付)参考材料価格 (めっき+樹脂塗装)

呼 称	規 格・寸 法 (mm)			参 考 構 成 価 格		参 考 一 連 当 り 価 格		
	高 さ	標 準 ス パ ン	軀体内のり寸法	柱構成 (円/本)	パネル(40シリーズ) (円/スパン)	L 2000 mm (円/2m当り)	L 4000 mm (円/4m当り)	L 6000 mm (円/6m当り)
W-UN 970 エプロン付	1630	2000	990 ~ 1290	29,200	29,800	88,200	147,200	206,200
W-UN1170 エプロン付	1830	2000	1190 ~ 1490	29,700	31,500	90,900	152,100	213,300
W-UN1470 エプロン付	2130	2000	1490 ~ 1790	32,100	36,100	100,300	168,500	236,700

(材 料 関 係)

- (1) メッシュは、40シリーズ使用の場合です。
- (2) 柱構成は、ジョイント・バンド・アンカー (M10ホークアンカーおよびホークカットアンカー) を含みます。
- (3) 組立費、足場費は別途計上願います。
- (4) H寸法2130 (高さ) をこえる場合は別途お問い合わせください。

朝日S・P防球フェンス金網(6m スパン)タイプ参考材料価格

●(金網スプリングネット・カラーハガネ鉄線 φ1.8×40mm)鋼材類：溶融亜鉛めっき仕上げ
 ・カラーハガネ鉄線
 ・合金めっきハガネ鉄線

型式	呼称	中間柱構成 (円/本)	端末柱構成 (円/本)	コーナー柱構成 (円/本)	ネット構成 (円/スパン(6m))		下部2.0m PCフェンス (円/m)	直線60m 1連参考 m当り価格 (カラーハガネ鉄線使用)
					カラーハガネ鉄線	合金めっきハガネ鉄線		
S・P 1型 (下部PCフェンス張り)	H 4	47,700	102,000	163,000	31,900	30,900	12,800	28,670
	H 5	70,400	124,000	187,000	43,600	42,100	12,800	34,760
	H 6	98,700	167,000	244,000	58,400	56,500	12,800	42,900
	H 7	181,000	250,000	328,000	70,100	67,600	12,800	59,960
	H 8	234,000	307,000	390,000	81,700	78,800	12,800	71,750
	H 9	288,000	366,000	454,000	96,800	93,400	12,800	84,330
	H 10	311,000	409,000	521,000	108,000	104,000	12,800	91,080
	H 12	578,000	677,000	791,000	132,000	127,000	12,800	144,060
	H 13	642,000	777,000	930,000	147,000	142,000	12,800	159,500
	H14.7	994,000	1,135,000	1,296,000	170,000	164,000	12,800	228,060
S・P 2型 (下部網なし)	H 4	47,700	102,000	163,000	31,900	30,900		15,870
	H 5	70,400	124,000	187,000	43,600	42,100		21,960
	H 6	98,700	167,000	244,000	58,400	56,500		30,100
	H 7	181,000	250,000	328,000	70,100	67,600		47,160
	H 8	234,000	307,000	390,000	81,700	78,800		58,950
	H 9	288,000	366,000	454,000	96,800	93,400		71,530
	H 10	311,000	409,000	521,000	108,000	104,000		78,280
	H 12	578,000	677,000	791,000	132,000	127,000		131,260
	H 13	642,000	777,000	930,000	147,000	142,000		146,700
H14.7	994,000	1,135,000	1,296,000	170,000	164,000		215,260	
S・P 3型 (全面金網張り)	H 4	52,200	107,000	178,000	58,400	56,500		21,130
	H 5	75,000	129,000	202,000	70,100	67,600		27,230
	H 6	99,700	164,000	245,000	81,700	78,800		34,030
	H 7	186,000	255,000	343,000	96,800	93,400		52,530
	H 8	239,000	312,000	404,000	108,000	104,000		64,250
	H 9	289,000	363,000	456,000	120,000	116,000		75,450
	H 10	316,000	414,000	536,000	135,000	130,000		83,700
	H 12	582,000	682,000	806,000	159,000	153,000		136,530
	H 13	647,000	782,000	945,000	174,000	167,000		152,110
H14.7	995,000	1,132,000	1,297,000	194,000	187,000		219,310	

(材料関係)

- (1) ネット構成が端尺スパンの場合は下記の通り加算ください。
6.0m未満～5.0mまで6.0mスパン時の100%
5.0m未満～4.0mまで6.0mスパン時の 90%
4.0m未満～3.0mまで6.0mスパン時の 70%
- (2) S・P-1型の下部PCフェンス(2mスパン)金網はスプリングネットカラーハガネ鉄線φ2.6×40mmを採用しています。
- (3) 鋼材類は溶融亜鉛めっき仕上げです。
- (4) 組立参考歩掛は、別途用意しておりますのでお手数ですが、お問い合わせ願います。
- (5) **H12, H13, H14.7は受注生産品となります。**
- (6) 照明柱(照明機器および、電材関係は除く)も特殊設計にて対応できます。詳しくはお問い合わせください。

■朝日S・Pくぐり門扉参考材料価格(鋼材類：溶融亜鉛めっき仕上げ)

呼称	幅	W1000片開き		W2000両開き	
		参考材料価格	参考基礎寸法(mm)	参考材料価格	参考基礎寸法(mm)
H2000		160,000	□500×700	229,000	□500×800
呼称	幅	W3000両開き			
		参考材料価格	参考基礎寸法(mm)		
H3000		552,000	□700×1000		

※両開き門扉には落とし受け基礎が別途必要になります。

W2000は巾200×奥行200×深さ200が1基

W3000は巾300×奥行200×深さ200が1基

〈S・P防球フェンス金網(6m スパン)タイプ設計例〉

※すべてカラーハガネ鉄線使用の場合です。

①S・P-1型 H7m 1連直線60mの場合

60m(6m×10 スパン) <hr style="width: 100%;"/>	中間柱構成	9 本	×	181,000	=	1,629,000
	端末柱構成	2 本	×	250,000	=	500,000
	ネット構成	10スパン	×	70,100	=	701,000
	下部PCフェンス	60 m	×	12,800	=	768,000
						合計

m当り価格は 3,598,000÷60m≒59,960円/m

②S・P-2型 H5m 1連コーナー1ヶ所48mの場合

30m (6m×5スパン) <hr style="width: 100%;"/> 18m (6m×3スパン)	中間柱構成	6 本	×	70,400	=	422,400
	端末柱構成	2 本	×	124,000	=	248,000
	コーナー柱構成	1 本	×	187,000	=	187,000
	ネット構成	8 スパン	×	43,600	=	348,800
						合計

m当り価格は 1,206,200÷48m≒25,120円/m

③S・P-3型 H10m 2連コーナー1ヶ所120mの場合

30m(6m×5 スパン) <hr style="width: 100%;"/> 30m (6m×5スパン) <hr style="width: 100%;"/> 60m (6m×10スパン)	中間柱構成	17 本	×	316,000	=	5,372,000
	端末柱構成	4 本	×	414,000	=	1,656,000
	コーナー柱構成	1 本	×	536,000	=	536,000
	ネット構成	20スパン	×	135,000	=	2,700,000
						合計

m当り価格は 10,264,000÷120m≒85,530円/m

■朝日S・P防球フェンスエコネット(10mスパン)タイプ参考材料価格

●(エコネット365T/56本 40mm目(線径φ1.9)) 鋼材類：溶融亜鉛めっき仕上げ

型式	呼称	中間柱構成 (円/本)	端末柱構成 (円/本)	コーナー柱構成 (円/本)	ネット構成 (円/スパン(10m))	直線60m 1連参考 m当り価格
全面 エコ ネット 張り	H 4	89,500	348,000	649,000	93,900	28,440
	H 5	114,000	377,000	685,000	111,000	33,160
	H 6	201,000	465,000	771,000	128,000	45,050
	H 7	269,000	538,000	859,000	151,000	55,450
	H 8	311,000	581,000	901,000	168,000	62,080
	H 9	453,000	740,000	1,085,000	185,000	80,910
	H 10	621,000	932,000	1,308,000	209,000	103,710
	H 12	813,000	1,128,000	1,507,000	243,000	129,650
	H 13	1,001,000	1,321,000	1,716,000	267,000	154,150
	H14.7	1,365,000	1,740,000	2,188,000	296,000	201,350

(材料関係)

- (1) 鋼材類は溶融亜鉛めっき仕上げです。
- (2) 端末・コーナー部の横材(10mスパン用)は、2本接続仕様です。

◀S・P防球フェンスエコネット(10mスパン)タイプ設計例▶

※すべてエコネット使用の場合です。

①全面エコネット張り H8m 1連直線60mの場合

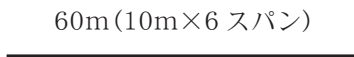
 <p>60m(10m×6スパン)</p>	<table style="width: 100%; border-collapse: collapse;"> <tr> <td style="padding: 2px;">中間柱構成</td> <td style="padding: 2px;">5 本</td> <td style="padding: 2px;">×</td> <td style="padding: 2px;">311,000</td> <td style="padding: 2px;">=</td> <td style="padding: 2px;">1,555,000</td> </tr> <tr> <td style="padding: 2px;">端末柱構成</td> <td style="padding: 2px;">2 本</td> <td style="padding: 2px;">×</td> <td style="padding: 2px;">581,000</td> <td style="padding: 2px;">=</td> <td style="padding: 2px;">1,162,000</td> </tr> <tr> <td style="padding: 2px;">ネット構成</td> <td style="padding: 2px;">6 スパン</td> <td style="padding: 2px;">×</td> <td style="padding: 2px;">168,000</td> <td style="padding: 2px;">=</td> <td style="padding: 2px;">1,008,000</td> </tr> <tr> <td colspan="4" style="text-align: right; padding: 2px;">合計</td> <td></td> <td style="padding: 2px; border-top: 1px solid black;">3,725,000</td> </tr> </table> <p style="text-align: right; margin-top: 5px;">m当り価格は 3,725,000÷60m≒62,080円/m</p>	中間柱構成	5 本	×	311,000	=	1,555,000	端末柱構成	2 本	×	581,000	=	1,162,000	ネット構成	6 スパン	×	168,000	=	1,008,000	合計					3,725,000
中間柱構成	5 本	×	311,000	=	1,555,000																				
端末柱構成	2 本	×	581,000	=	1,162,000																				
ネット構成	6 スパン	×	168,000	=	1,008,000																				
合計					3,725,000																				

②全面エコネット張り H10m 1連コーナー1ヶ所90mの場合

 <p>50m (10m×5スパン)</p> <p>40m (10m×4スパン)</p>	<table style="width: 100%; border-collapse: collapse;"> <tr> <td style="padding: 2px;">中間柱構成</td> <td style="padding: 2px;">7 本</td> <td style="padding: 2px;">×</td> <td style="padding: 2px;">621,000</td> <td style="padding: 2px;">=</td> <td style="padding: 2px;">4,347,000</td> </tr> <tr> <td style="padding: 2px;">端末柱構成</td> <td style="padding: 2px;">2 本</td> <td style="padding: 2px;">×</td> <td style="padding: 2px;">932,000</td> <td style="padding: 2px;">=</td> <td style="padding: 2px;">1,864,000</td> </tr> <tr> <td style="padding: 2px;">コーナー柱構成</td> <td style="padding: 2px;">1 本</td> <td style="padding: 2px;">×</td> <td style="padding: 2px;">1,308,000</td> <td style="padding: 2px;">=</td> <td style="padding: 2px;">1,308,000</td> </tr> <tr> <td style="padding: 2px;">ネット構成</td> <td style="padding: 2px;">9 スパン</td> <td style="padding: 2px;">×</td> <td style="padding: 2px;">209,000</td> <td style="padding: 2px;">=</td> <td style="padding: 2px;">1,881,000</td> </tr> <tr> <td colspan="4" style="text-align: right; padding: 2px;">合計</td> <td></td> <td style="padding: 2px; border-top: 1px solid black;">9,400,000</td> </tr> </table> <p style="text-align: right; margin-top: 5px;">m当り価格は 9,400,000÷90m≒104,440円/m</p>	中間柱構成	7 本	×	621,000	=	4,347,000	端末柱構成	2 本	×	932,000	=	1,864,000	コーナー柱構成	1 本	×	1,308,000	=	1,308,000	ネット構成	9 スパン	×	209,000	=	1,881,000	合計					9,400,000
中間柱構成	7 本	×	621,000	=	4,347,000																										
端末柱構成	2 本	×	932,000	=	1,864,000																										
コーナー柱構成	1 本	×	1,308,000	=	1,308,000																										
ネット構成	9 スパン	×	209,000	=	1,881,000																										
合計					9,400,000																										

防風柵参考材料価格 (鋼材類：溶融亜鉛めっき仕上げ/有孔折板60%)

● 主柱間隔 3.0Mタイプ (主柱…H形鋼)

※端尺パネルおよび、塗装品も製作できます。
(価格はお問い合わせください。)

呼 称	高さ (mm)	主 柱		パ ネ ル 構 成		直線30m 一連参考 m当り価格	組立参考 歩 掛 (人/m)
		主 柱 サ イ ズ (mm)	(円/本)	パ ネ ル サ イ ズ (mm)	(円/スパン)		
HP-2型	2035	H100×100×6×8	28,700	1.6×250×3000用×9枚	103,140	44,900	0.24
HP-3型	3135	H100×100×6×8	41,100	1.6×250×3000用×14枚	160,490	68,560	0.37
HP-4型	4015	H125×125×6.5×9	68,900	1.6×250×3000用×18枚	206,370	94,050	0.52

※基礎および基礎関連工事は除きます。
※出張費、その他諸経費は別途計上ください。

※施工歩掛に足場・レッカー車等は別途計上ください。

有孔折板部材価格

パネル種類	仕 様	標準パネル全長 (mm)	標準パネル単体価格 (円/枚)	パネル構成価格(円/スパン)		
				HP-2型	HP-3型	HP-4型
有孔折板 60%	高耐食性めっき鋼板	2965	10,400	100,440	156,290	200,970
	溶融亜鉛めっき		10,700	103,140	160,490	206,370
有孔折板 75%	高耐食性めっき鋼板	2965	10,700	103,140	160,490	206,370
	溶融亜鉛めっき		11,000	105,840	164,690	211,770

部品価格

			価格(円/組)
幅止め金具 BN	溶融亜鉛めっき	2枚/組 (BN込)	430
		M10×35 (W2・SW)	170

新製品

防風柵軽量タイプ参考材料価格 (鋼材類：めっき仕上げ) (有孔折板(K27)0.8t60%)

● 主柱間隔 3.0Mタイプ (主柱…H形鋼)

※端尺パネルおよび、塗装品も製作できます。
(価格はお問い合わせください。)

呼 称	高さ (mm)	主 柱		パ ネ ル 構 成		直線30m 一連参考 m当り価格	組立参考 歩 掛 (人/m)
		主 柱 サ イ ズ (mm)	(円/本)	パ ネ ル サ イ ズ (mm)	(円/スパン)		
HPK-2型	2035	H100×100×6×8	28,700	0.8×250×3000用×9枚	87,920	39,830	0.22
HPK-3型	3135	H100×100×6×8	41,100	0.8×250×3000用×14枚	131,540	58,910	0.34
HPK-4型	4015	H125×125×6.5×9	68,900	0.8×250×3000用×18枚	170,300	82,030	0.47

※基礎および基礎関連工事は除きます。
※出張費、その他諸経費は別途計上ください。

※施工歩掛に足場・レッカー車等は別途計上ください。

有孔折板部材価格

パネル種類	仕 様	標準パネル全長 (mm)	標準パネル単体価格 (円/枚)	パネル構成価格(円/スパン)		
				HPK-2型	HPK-3型	HPK-4型
有孔折板 60%	高耐食性めっき鋼板	2965	8,000	87,920	131,540	170,300
有孔折板 75%	高耐食性めっき鋼板	2965	8,300	90,620	135,740	175,700

部品価格

間 隔 材	溶融亜鉛めっき	FB 32×3×2010	4,620	円/本
		FB 32×3×3110	5,040	円/本
横 材		FB 32×3×2965	4,510	円/本
		幅止め金具	φ30・2.3t	130
BN			M10×35 (W2・SW)	170
		M8×30 (大 W2・SW)	130	円/組

■ 朝日防風防雪柵参考材料価格 (鋼材類：溶融亜鉛めっき仕上げ)

● 主柱間隔 2.5Mタイプ (主柱…H形鋼, 丸パイプ)

呼 称	高さ (mm)	主 柱 構 成		パ ネ ル 構 成		直線50m 一連参考 m当り価格	組立参考 歩 掛 (人/m)
		主 柱 サ イ ズ (mm)	(円/本)	パ ネ ル サ イ ズ (mm)	(円/スパン)		
H X - 2 型	2000	主柱 100×100×6×8	27,300	1.6×997×2500用×2枚	107,000	54,260	0.30
H X - 3 型	3000	主柱 控柱 100×100×6×8	66,700	1.6×997×2500用×3枚	160,500	92,210	0.51
H X - 4 型	4000	主柱 控柱 100×100×6×8	84,900	1.6×997×2500用×4枚	214,000	121,250	0.67
P X - 2 型	2000	主柱 控柱 φ60.5×2.3 φ50.8×2.3	24,000	1.6×995×2500用×2枚	103,600	51,520	0.28
P X - 3 型	3000	主柱 控柱 φ60.5×2.3	37,400	1.6×995×2500用×3枚	155,400	77,860	0.40
P X - 4 型	4000	主柱 控柱 φ60.5×2.3	55,300	1.6×995×2500用×4枚	207,200	106,100	0.51

● 主柱間隔 3.0Mタイプ (主柱…角パイプ)

呼 称	高さ (mm)	主 柱 構 成		パ ネ ル 構 成		直線60m 一連参考 m当り価格	組立参考 歩 掛 (人/m)
		主 柱 サ イ ズ (mm)	(円/本)	パ ネ ル サ イ ズ (mm)	(円/スパン)		
K X - 25 型	2450	□ 125×125×3.2	42,800	1210×3000用×2枚	156,400	67,110	0.24
K X - 30 型	3010	□ 125×125×3.2	48,800	990×3000用×3枚	205,200	85,480	0.28
K X - 40 型	4010	□ 125×125×6.0	103,000	990×3000用×4枚	273,600	127,250	0.45

※基礎および基礎関連工事は除きます。

※出張費、その他諸経費は別途計上ください。

※施工歩掛に足場・レッカー車等は別途計上ください。

※勾配用パネル・コーナ主柱・不定尺パネル・特殊加工品は別途お問い合わせください。

※鋼材類は溶融亜鉛めっき仕上げです。

〔積雪地用〕

■朝日PCフェンスAS型参考材料価格

●鋼材類：溶融亜鉛めっき仕上げ（金網カラー線）

（参考m当り材料価格）

呼 称	金網 スパン	スプリングネット カラーハガネ鉄線 (300g/m ² めっきカラー線)		サンカラー鉄線 (3種めっきカラー線)		ビニル被覆亜鉛めっき鉄線			
		φ2.6 × 56mm	φ2.6 × 40mm	φ3.2 × 56mm	φ3.2 × 40mm	φ3.2 × 56mm	φ3.2 × 50mm	φ3.2 × 40mm	φ4.0 × 56mm
AS1000	2.0mスパン	11,200	12,100	12,100	13,500	11,400	11,600	12,100	12,400
	1.5mスパン	12,500	13,500	13,500	14,900	12,600	13,200	13,700	13,900
	1.0mスパン	15,700	16,500	16,600	17,900	15,800	16,100	16,600	17,000
AS1200	2.0mスパン	12,000	13,200	13,200	14,700	12,100	12,400	13,200	13,500
	1.5mスパン	13,500	14,600	14,700	16,400	13,700	13,900	14,700	15,300
	1.0mスパン	16,800	17,700	17,900	19,500	17,000	17,300	17,800	18,200
AS1500	2.0mスパン	13,300	14,600	14,600	16,600	13,400	13,800	14,700	15,300
	1.5mスパン	14,900	16,100	16,400	18,300	15,000	15,600	16,400	17,000
	1.0mスパン	18,400	19,700	19,900	21,900	18,500	18,800	19,900	20,400
AS1800	2.0mスパン	14,900	16,500	16,500	18,800	15,000	15,600	16,600	17,300
	1.5mスパン	16,800	18,300	18,300	20,300	17,000	17,400	18,400	19,200
	1.0mスパン	20,700	23,400	22,400	24,700	20,800	21,400	23,500	23,800
AS2100	2.0mスパン	16,000	17,900	17,900	20,700	16,100	16,800	17,900	18,700
	1.5mスパン	17,900	20,200	20,100	22,900	18,200	18,700	20,100	20,800
	1.0mスパン	22,500	24,500	24,100	26,600	22,600	23,400	24,600	24,800

（材料関係）

- 本価格は100mを基準としております。
数量僅少の場合、割高になる場合もあります。
- 勾配のある場合は3度～40度までは**20%**加算ください。
- コーナー1箇所につき **4,400円**加算ください。
- 金網のみカラー線です。柱・胴縁などの鋼材類は溶融亜鉛めっき仕上げの仕様です。**
（樹脂塗装仕上げの場合は別途見積りいたします。）

※対応カラーは積雪地用フェンスカタログ p.4 を参照ください。

■PC-AS型 参考基礎寸法

単位(mm)

呼 称	2.0m スパン		1.5m スパン		1 m スパン	
	積雪地	積雪寒冷地	積雪地	積雪寒冷地	積雪地	積雪寒冷地
PC-AS1000	□300×300	□300×550	□350×300	□350×450	□400×300	□400×400
PC-AS1200	〃	□300×600	〃	□350×500	〃	〃
PC-AS1500	□300×350	□300×650	〃	□350×550	〃	□400×450
PC-AS1800	□300×400	□350×700	□350×350	□350×600	□400×350	□400×500
PC-AS2100	□300×500	□400×700	□350×400	□350×700	〃	□400×550

※積雪寒冷地は凍土深さ0.3mと仮定しております。

〔積雪地用〕

■朝日PCフェンスAS型参考材料価格

●鋼材類：溶融亜鉛めっき仕上げ（金網めっき線）

（参考m当り材料価格）

呼 称	金網 スパン	スプリングネット 亜鉛・アルミ・マグネシウム 合金めっきハガネ鉄線		スプリングネット 400g亜鉛めっき ハガネ鉄線		300g亜鉛めっき鉄線		
		φ2.6 × 56mm	φ2.6 × 40mm	φ2.6 × 56mm	φ2.6 × 40mm	φ3.2 × 56mm	φ3.2 × 40mm	φ4.0 × 56mm
AS1000	2.0mスパン	11,300	12,100	11,200	11,900	11,500	12,400	12,400
	1.5mスパン	12,400	13,500	12,300	13,300	12,600	13,700	13,700
	1.0mスパン	15,300	16,100	15,100	16,000	15,400	16,400	16,100
AS1200	2.0mスパン	12,100	13,300	11,900	12,800	12,300	13,700	13,500
	1.5mスパン	13,500	14,600	13,300	14,300	13,700	15,000	14,900
	1.0mスパン	16,400	17,600	16,100	17,400	16,500	17,700	17,700
AS1500	2.0mスパン	13,400	15,000	13,200	14,500	13,700	15,400	15,300
	1.5mスパン	15,000	16,500	14,700	16,000	15,300	16,800	16,800
	1.0mスパン	18,100	19,600	17,800	19,500	18,300	19,700	19,600
AS1800	2.0mスパン	15,100	17,000	14,700	16,400	15,400	17,300	17,300
	1.5mスパン	16,800	18,500	16,500	18,200	17,100	18,800	18,700
	1.0mスパン	20,200	22,200	19,900	21,900	20,400	22,400	22,300
AS2100	2.0mスパン	16,100	18,300	15,800	17,800	16,600	18,700	18,700
	1.5mスパン	18,100	20,200	17,700	19,900	18,400	20,600	20,400
	1.0mスパン	21,900	23,900	21,400	23,600	22,300	24,500	24,500

呼 称	金網 スパン	400g亜鉛めっき鉄線		
		φ3.2 × 56mm	φ3.2 × 40mm	φ4.0 × 56mm
AS1000	2.0mスパン	11,800	13,100	13,100
	1.5mスパン	13,100	14,300	14,300
	1.0mスパン	15,700	17,000	17,000
AS1200	2.0mスパン	12,600	14,300	14,300
	1.5mスパン	14,100	15,600	15,600
	1.0mスパン	16,800	18,200	18,200
AS1500	2.0mスパン	14,300	16,100	16,100
	1.5mスパン	15,700	17,600	17,600
	1.0mスパン	18,700	20,400	20,400
AS1800	2.0mスパン	16,000	18,200	18,200
	1.5mスパン	17,700	19,700	19,700
	1.0mスパン	21,200	23,100	23,100
AS2100	2.0mスパン	17,400	19,900	19,900
	1.5mスパン	19,200	21,500	21,500
	1.0mスパン	22,900	25,400	25,400

（材料関係）

- 本価格は100mを基準としております。
数量僅少の場合、割高になる場合もあります。
- 勾配のある場合は3度～40度までは**20%**加算ください。
- コーナー1箇所につき**4,400円**加算ください。

〔積雪地用〕

■ PC・AS型門扉参考材料価格 (鋼材類：溶融亜鉛めっき仕上げ)

呼称	幅				
	片開き	両開			き
	W1000	W1500	W2000	W3000	W4000
AS1000	98,600	171,000	174,000	197,000	272,000
AS1200	104,000	178,000	182,000	207,000	285,000
AS1500	121,000	204,000	207,000	236,000	338,000
AS1800	125,000	214,000	217,000	252,000	354,000
AS2100	149,000	247,000	250,000	286,000	432,000

※錠は含んでいません。

※引戸も製作できます。お問い合わせください。

※鋼材関係は溶融亜鉛めっき仕上げです。

■ PC・AS型門扉参考基礎寸法

単位(mm)

呼称	幅			
	片開き	両開		
	W1000	W1500~W2000	W3000	W4000
AS1000	□400×450(400×450)	□400×450(400×550)	□400×550(450×550)	□500×700(500×700)
AS1200	□400×500(400×600)	□400×500(450×600)	□400×600(450×650)	□500×700(500×700)
AS1500	□400×600(450×600)	□400×600(450×650)	□400×600(500×700)	□500×700(500×800)
AS1800	□400×600(450×700)	□400×600(500×700)	□450×600(550×750)	□550×800(600×800)
AS2100	□400×600(500×700)	□450×600(500×800)	□450×700(600×800)	□550×800(600×900)

※両開き門扉には落し受け基礎が別途必要になります。

W1500~W3000は□400×300が1基 W4000は□400×300が3基

※()内は積雪寒冷地用を示します。

※積雪寒冷地用は凍土深さ0.3mと仮定しております。

■ 組立参考歩掛

呼称	スパン (m)	フェンス100m以上 歩掛(人/m)	門扉			
			W1000	W1500~W2000	W3000	W4000
			歩掛(人/組)	歩掛(人/組)	歩掛(人/組)	歩掛(人/組)
AS1000	2.0	0.18	0.38	0.75	1.40	1.80
AS1000	1.5	0.23				
AS1000	1.0	0.27				
AS1200	2.0	0.19	0.40	0.80	1.50	1.90
AS1200	1.5	0.24				
AS1200	1.0	0.29				
AS1500	2.0	0.20	0.42	0.84	1.60	2.10
AS1500	1.5	0.26				
AS1500	1.0	0.32				
AS1800	2.0	0.23	0.44	0.88	2.00	2.90
AS1800	1.5	0.30				
AS1800	1.0	0.35				
AS2100	2.0	0.28	0.51	1.10	2.40	3.30
AS2100	1.5	0.36				
AS2100	1.0	0.42				

(1) 勾配のある場合は3度~30度までは50%加算ください。

※設置条件の悪い場所または、フェンス数量が少なく門扉の施工が主たる場合などは、組立参考歩掛を割増願います。

※基礎および基礎関連工事は除きます。

※出張費、その他諸経費は別途計上ください。

※施工歩掛に足場・レッカー車等は別途計上ください。

(積雪地用)

朝日ARフェンスAS型参考材料価格 (めっき+樹脂塗装)

呼 称	参考m当り材料価格			2.0mスパン		1.5mスパン		1.0mスパン	
	2.0mスパン	1.5mスパン	1.0mスパン	参考歩掛 (人/m)	基礎寸法 (mm)	参考歩掛 (人/m)	基礎寸法 (mm)	参考歩掛 (人/m)	基礎寸法 (mm)
AR-AS 900	14,100	19,200	22,600	0.14	□300×300 (□300×500)	0.18	□350×300 (□350×400)	0.21	□400×300 (□400×400)
AR-AS 1100	14,900	20,300	23,600	0.15	□300×300 (□300×550)	0.19	□350×300 (□350×450)	0.23	□400×300 (□400×400)
AR-AS 1300	16,100	21,500	24,900	0.16	□300×300 (□300×600)	0.20	□350×300 (□350×500)	0.24	□400×300 (□400×400)
AR-AS 1600	19,200	24,700	29,100	0.17	□300×350 (□300×650)	0.22	□350×300 (□350×550)	0.26	□400×300 (□400×450)
AR-AS 1900	22,400	30,100	34,600	0.22	□300×450 (□350×700)	0.27	□350×350 (□350×650)	0.32	□400×350 (□400×500)

〈カラー〉 ホワイト・グレーージュ・ダークブラウン・ローングリーン・パステルブルー
(別にグレー・マイルドブラウン・ライトグリーンを受注生産として用意できます。価格は標準色と同じです。)

(材料関係)

- 本価格は100mを基準としております。
数量僅少の場合、割高になる場合もあります。
- 勾配のある場合は1度~35度までは**30%**加算ください。
- コーナー1箇所につき**6,600円**加算ください。

※()内は積雪寒冷地を示します。
※積雪寒冷地は凍土深さ0.3mと仮定して
おります。

朝日ARフェンスAS型門扉参考材料価格 (めっき+樹脂塗装)

呼 称	幅	開 き				参 考 基 礎 寸 法 (mm)			
	片開き	両開	両開	両開	両開	両開	両開	両開	
	W1000	W2000	W3000	W4000	W1000	W2000	W3000	W4000	
AR-AS 900	116,000	213,000	329,000	466,000	□400×450 (□400×450)	□400×450 (□400×500)	□400×550 (□400×550)	□450×600 (□500×700)	
AR-AS 1100	121,000	223,000	344,000	481,000	□400×450 (□400×450)	□400×450 (□400×600)	□400×550 (□450×600)	□450×700 (□500×700)	
AR-AS 1300	125,000	227,000	361,000	502,000	□400×550 (□400×600)	□400×550 (□450×600)	□400×600 (□450×700)	□500×700 (□500×700)	
AR-AS 1600	146,000	250,000	393,000	540,000	□400×550 (□450×600)	□400×550 (□450×700)	□400×600 (□500×700)	□500×800 (□500×800)	
AR-AS 1900	157,000	265,000	426,000	575,000	□400×550 (□450×700)	□400×550 (□500×700)	□450×600 (□500×800)	□500×800 (□600×800)	

※両開き門扉には落し受け基礎が別途必要になります。

W3000迄は□400×300が1基

W4000は□400×300が3基

※()内は積雪寒冷地用を示します。

※積雪寒冷地用は凍土深さ0.3mと仮定しております。

※錠は含んでいません。

※引戸も製作できます。お問い合わせください。

門扉組立参考歩掛

(人/組)

呼 称	W1000	W2000	W3000	W4000
AS 900	0.38	0.75	1.40	1.90
AS1100	0.38	0.75	1.40	2.00
AS1300	0.40	0.80	1.50	2.10
AS1600	0.42	0.84	1.60	2.40
AS1900	0.44	0.88	2.00	3.20

※設置条件の悪い場所または、フェンス数量が少なく門扉の施工が主たる場合などは、組立参考歩掛を割増願います。
※基礎および基礎関連工事は除きます。
※出張費、その他諸経費は別途計上ください。
※施工歩掛に足場・レッカー車等は別途計上ください。

〔積雪地用〕

朝日ARフェンスSS型参考材料価格 (めっき+樹脂塗装)

呼 称	参考 m 当り 材 料 価 格	組立参考歩掛 (人 / m)	参考基礎寸法 (mm)
AR-SS 800	8,460	0.13	□200×450 (□250×500)
AR-SS 900	9,000	0.13	□200×450 (□300×500)
AR-SS 1000	9,240	0.14	□200×450 (□300×500)
AR-SS 1200	10,700	0.14	□200×450 (□300×550)
AR-SS 1500	13,600	0.16	□200×450 (□300×600)
AR-SS 1800	16,700	0.19	□250×450 (□400×600)
AR-SS 2000	19,900	0.22	□250×450 (□400×650)

(材 料 関 係)

- (1) 本価格は100mを基準としております。数量僅少の場合、割高になる場合もあります。
 - (2) 勾配のある場合は1度～35度までは**10%**加算ください。
 - (3) SS型端尺スパンの場合、下記の通り加算ください。
2.0m未満～1.8mまで10%
1.8m未満～1.5mまで30%
1.5m未満～1.0mまで50%
- ※()内は積雪寒冷地用を示します。
※積雪寒冷地用は凍土深さ0.3mと仮定しております。

(標準スパンは2.0mです)

〈カラー〉 ホワイト・グレーベージュ・ダークブラウン・ローングリーン・パステルブルー

(別にグレー・マイルドブラウン・ライトグリーンを受注生産として用意できます。価格は標準色と同じです。)

朝日ARフェンスSS型門扉参考材料価格 (めっき+樹脂塗装)

呼 称	幅	両 開 き				参 考 基 礎 寸 法 (mm)			
	片開き	W1000	W2000	W3000	W4000	W1000	W2000	W3000	W4000
AR-SS 800	89,300	165,000	323,000	340,000	□300×500 (□300×500)	□300×500 (□300×500)	□350×600 (□400×600)	□450×600 (□450×600)	
AR-SS 900	97,700	171,000	334,000	350,000	□300×500 (□300×600)	□300×500 (□300×600)	□350×600 (□400×600)	□450×600 (□450×600)	
AR-SS 1000	99,000	174,000	339,000	355,000	□300×500 (□300×600)	□300×500 (□300×600)	□350×600 (□400×600)	□450×600 (□450×600)	
AR-SS 1200	108,000	179,000	355,000	373,000	□300×500 (□300×600)	□300×500 (□350×600)	□350×600 (□450×600)	□450×600 (□450×650)	
AR-SS 1500	114,000	199,000	387,000	403,000	□300×500 (□350×600)	□300×500 (□450×600)	□350×600 (□450×700)	□450×600 (□500×700)	
AR-SS 1800	135,000	229,000	420,000	437,000	□300×600 (□450×600)	□300×600 (□450×700)	□400×600 (□500×800)	□500×700 (□500×800)	
AR-SS 2000	138,000	239,000	443,000	458,000	□300×600 (□450×650)	□350×600 (□500×700)	□400×600 (□500×800)	□500×700 (□550×800)	

※両開き門扉には落し受け基礎が別途必要になります。

□300×300が1基

※()内は積雪寒冷地用を示します。

※錠は含んでいません。

※引戸も製作できます。お問い合わせください。

門扉組立参考歩掛

(人 / 組)

呼 称	W1000	W2000	W3000	W4000
SS 800	0.32	0.64	1.20	1.70
SS 900	0.32	0.64	1.25	1.75
SS 1000	0.34	0.68	1.30	1.80
SS 1200	0.36	0.72	1.40	1.90
SS 1500	0.38	0.76	1.50	2.10
SS 1800	0.40	0.80	2.00	2.80
SS 2000	0.46	0.92	2.30	3.30

- ※設置条件の悪い場所または、フェンス数量が少なく門扉の施工が主たる場合などは、組立参考歩掛を割増願います。
- ※基礎および基礎関連工事は除きます。
- ※出張費、その他諸経費は別途計上ください。
- ※施工歩掛に足場・レッカー車等は別途計上ください。

(積雪地用)

朝日UNフェンスAS型参考材料価格(めっき+樹脂塗装)

呼 称	参 考 m 当 り 材 料 価 格						2.0mスパン		1.5mスパン		1.0mスパン	
	50 シ リ ー ズ			40 シ リ ー ズ			参考歩掛 (人/m)	基礎寸法 (mm)	参考歩掛 (人/m)	基礎寸法 (mm)	参考歩掛 (人/m)	基礎寸法 (mm)
	2.0mスパン	1.5mスパン	1.0mスパン	2.0mスパン	1.5mスパン	1.0mスパン						
UN-AS 900	15,000	18,800	22,400	15,400	19,500	22,900	0.14	□300×300 (□300×500)	0.18	□350×300 (□350×400)	0.21	□400×300 (□400×400)
UN-AS 1100	15,900	20,300	23,800	16,500	21,200	24,700	0.15	□300×300 (□300×550)	0.19	□350×300 (□350×450)	0.23	□400×300 (□400×400)
UN-AS 1300	16,800	21,500	25,400	17,800	22,600	26,400	0.16	□300×300 (□300×600)	0.20	□350×300 (□350×500)	0.24	□400×300 (□400×400)
UN-AS 1600	19,300	24,200	28,000	20,300	25,400	29,100	0.17	□300×350 (□300×650)	0.22	□350×300 (□350×550)	0.26	□400×300 (□400×450)
UN-AS 1900	23,500	29,400	33,400	24,600	31,000	34,900	0.22	□300×450 (□350×700)	0.27	□350×350 (□350×650)	0.32	□400×350 (□400×500)

〈カラー〉 ホワイト・グレーベージュ・ダークブラウン・ローングリーン・パステルブルー
 (別にグレー・マイルドブラウン・ライトグリーン・サテンブラック(※7月頃発売予定)を受注生産として用意できます。価格は標準色と同じです。)

(材 料 関 係)

- 本価格は100mを基準としております。
数量僅少の場合、割高になる場合もあります。
- 勾配のある場合は1度~35度までは**30%**加算ください。
但し、AS1900は勾配角度30度までしか製作できません。
- コーナー1箇所につき**6,600円**加算ください。

※()内は積雪寒冷地を示します。
 ※積雪寒冷地は凍土深さ0.3mと仮定して
 おります。

朝日UNフェンスAS型門扉参考材料価格(めっき+樹脂塗装)

呼 称	幅	開 き				参 考 基 礎 寸 法 (mm)			
	片開き	両開き	両開き	両開き	両開き	W1000	W1500 W2000	W3000	W4000
UN-AS 900	109,000	194,000	200,000	229,000	466,000	□400×450 (□400×450)	□400×450 (□400×500)	□400×550 (□400×550)	□450×600 (□500×700)
UN-AS 1100	114,000	200,000	208,000	238,000	481,000	□400×450 (□400×450)	□400×450 (□400×600)	□400×550 (□400×600)	□450×700 (□500×700)
UN-AS 1300	118,000	210,000	214,000	260,000	502,000	□400×550 (□400×600)	□400×550 (□450×600)	□400×600 (□450×600)	□500×700 (□500×700)
UN-AS 1600	138,000	227,000	235,000	277,000	540,000	□400×550 (□450×600)	□400×550 (□450×700)	□400×600 (□500×700)	□500×800 (□500×800)
UN-AS 1900	145,000	241,000	249,000	314,000	575,000	□400×550 (□450×700)	□400×550 (□500×700)	□400×600 (□550×700)	□500×800 (□600×800)

※両開き門扉には落し受け基礎が別途必要になります。

W3000迄は□400×300が1基

W4000は□400×300が3基

※()内は積雪寒冷地用を示します。

※積雪寒冷地用は凍土深さ0.3mと仮定しております。

※錠は含んでいません。

※引戸も製作できます。お問い合わせください。

門扉組立参考歩掛

(人/組)

呼 称	W1000	W1500	W2000	W3000	W4000
AS 900	0.38	0.75	0.75	1.40	1.90
AS1100	0.38	0.75	0.75	1.40	2.00
AS1300	0.40	0.80	0.80	1.50	2.10
AS1600	0.42	0.84	0.84	1.60	2.40
AS1900	0.44	0.88	0.88	2.00	3.20

※設置条件の悪い場所または、フェンス数量が少なく門扉の施工が主たる場合などは、組立参考歩掛を割増願います。
 ※基礎および基礎関連工事は除きます。
 ※出張費、その他諸経費は別途計上ください。
 ※施工歩掛に足場・レッカー車等は別途計上ください。

〔積雪地用〕

朝日UNフェンスSS型参考材料価格(めっき+樹脂塗装)

呼 称	参考 m 当り 材料 価格		組立参考歩掛 (人/m)	参 考 基 礎 寸 法 (mm)			
	50 シリーズ	40 シリーズ		積 雪 地		積 雪 寒 冷 地	
				50シリーズ40シリーズ	50 シリーズ	40 シリーズ	
UN-SS 800	9,840	11,300	0.12	□250×450	□250×500	□250×500	
UN-SS 1000	11,200	13,000	0.13	□250×450	□300×500	□300×500	
UN-SS 1200	12,500	13,900	0.14	□250×450	□300×550	□300×550	
UN-SS 1500	15,700	16,800	0.15	□250×450	□300×600	□300×600	
UN-SS 1800	18,500	21,400	0.19	□250×450	□350×600	□400×600	
UN-SS 2000	20,300	23,500	0.21	□250×450	□400×600	□400×650	

(標準スパンは2.0mです)

〈カラー〉 ホワイト・グレーベージュ・ダークブラウン・ローングリーン・パステルブルー

(別にグレー・マイルドブラウン・ライトグリーン・サテンブラック(※7月頃発売予定)を受注生産として用意できます。価格は標準色と同じです。)

(材 料 関 係)

- 本価格は100mを基準としております。
数量僅少の場合、割高になる場合もあります。
- 勾配のある場合は1度～35度までは**10%**加算ください。
- SS型端尺スパンの場合、下記の通り加算ください。
2.0m未満～1.8mまで10%
1.8m未満～1.5mまで30%
1.5m未満～1.0mまで50%
※積雪寒冷地用は凍土深さ0.3mと仮定しております。

朝日UNフェンスSS型門扉参考材料価格(めっき+樹脂塗装)

呼 称	幅	片 開 き				参 考 基 礎 寸 法 (mm)			
	W1000	W2000	W3000	W4000	W1000	W2000	W3000	W4000	
UN-SS 800	88,700	168,000	185,000	355,000	□300×500 (□300×500)	□300×500 (□300×500)	□350×600 (□350×600)	□450×600 (□450×600)	
UN-SS 1000	94,000	179,000	200,000	367,000	□300×500 (□300×600)	□300×500 (□300×600)	□350×600 (□350×600)	□450×600 (□450×600)	
UN-SS 1200	97,600	184,000	210,000	384,000	□300×500 (□300×600)	□300×500 (□350×600)	□350×600 (□400×600)	□450×600 (□450×650)	
UN-SS 1500	110,000	200,000	236,000	418,000	□300×500 (□350×600)	□300×500 (□450×600)	□350×600 (□450×650)	□450×600 (□500×700)	
UN-SS 1800	119,000	215,000	288,000	449,000	□300×600 (□450×600)	□300×600 (□450×700)	□400×600 (□500×700)	□500×700 (□500×800)	
UN-SS 2000	130,000	234,000	306,000	472,000	□300×600 (□450×650)	□350×600 (□500×700)	□400×600 (□500×800)	□500×700 (□550×800)	

※両開き門扉には落し受け基礎が別途必要になります。

□300×300が1基

※()内は積雪寒冷地用を示します。

※積雪寒冷地用は凍土深さ0.3mと仮定しております。

※錠は含んでいません。

※引戸も製作できます。お問い合わせください。

門扉組立参考歩掛

呼 称	(人/組)			
	W1000	W2000	W3000	W4000
UN-SS 800	0.32	0.64	1.20	1.70
UN-SS 1000	0.34	0.68	1.30	1.80
UN-SS 1200	0.36	0.72	1.40	1.90
UN-SS 1500	0.38	0.76	1.50	2.10
UN-SS 1800	0.40	0.80	2.00	2.80
UN-SS 2000	0.46	0.92	2.30	3.30

※設置条件の悪い場所または、フェンス数量が少なく門扉の施工が主たる場合などは、組立参考歩掛を割増願います。

※基礎および基礎関連工事は除きます。

※出張費、その他諸経費は別途計上ください。

※施工歩掛に足場・レッカー車等は別途計上ください。

〔積雪地用〕

■朝日ピケットフェンスSS型参考材料価格(めっき+樹脂塗装)

呼称	参考m当り材料価格	組立参考歩掛(人/m)	参考基礎寸法(mm)
PW-SS 600	13,700	0.13	□200×450 (□250×450)
PW-SS 900	15,900	0.14	□200×450 (□250×500)
PW-SS 1000	16,700	0.14	□200×450 (□300×500)
PW-SS 1200	18,200	0.15	□200×450 (□300×550)
PW-SS 1500	20,900	0.16	□200×450 (□350×600)
PW-SS 1800	23,900	0.18	□250×450 (□400×600)

(標準スパンは2.0mです)

〔カラー〕 ホワイト・グレーベージュ・ダークブラウン

(別にグレー・マイルドブラウン・サテンブラック・サテンオリーブ(※7月頃発売予定)を受注生産色として用意できます。価格は標準色と同じです。)

※()内は積雪寒冷地用を示します。

※積雪寒冷地用は凍土深さ0.3mと仮定しております。

※スペーサー基礎は□200×300が1スパン2基別途必要です。

(材料関係)

(1) 本価格は100mを基準としております。数量僅少の場合、割高になる場合があります。

(2) 勾配のある場合は1度～35度までは**30%**加算ください。但し、SS600は勾配角度15度までしか製作できません。

(3) SS型端尺スパンの場合、下記の通り加算ください。

2.0m未満～1.8mまで10%

1.8m未満～1.5mまで30%

1.5m未満～1.0mまで50%

(4) コーナー1箇所につき、**4,600円**加算ください。

■朝日ピケットフェンスSS型門扉参考材料価格(めっき+樹脂塗装)

呼称	幅		参考基礎寸法(mm)	
	片開き	両開き	W1000	W2000
PW-SS 900	84,300	157,000	□300×500 (□300×500)	□300×500 (□300×500)
PW-SS 1000	85,700	160,000	□300×500 (□300×500)	□300×500 (□300×600)
PW-SS 1200	88,600	164,000	□300×500 (□300×600)	□300×500 (□350×600)
PW-SS 1500	95,200	180,000	□300×500 (□350×600)	□300×500 (□400×600)
PW-SS 1800	101,000	184,000	□300×500 (□450×600)	□300×500 (□450×700)

※両開き門扉には落し受け基礎が別途必要になります。

巾400×奥行200×深さ300が1基

※()内は積雪寒冷地用を示します。

※積雪寒冷地用は凍土深さ0.3mと仮定しております。

※錠は含んでいません。

※引戸も製作できます。お問い合わせください。

■門扉組立参考歩掛

(人/組)

呼称	W1000	W2000
SS 900	0.34	0.68
SS1000	0.34	0.68
SS1200	0.36	0.72
SS1500	0.38	0.76
SS1800	0.40	0.80

※設置条件の悪い場所または、フェンス数量が少なく門扉の施工が主たる場合などは、組立参考歩掛を割増願います。

※基礎および基礎関連工事は除きます。

※出張費、その他諸経費は別途計上ください。

※施工歩掛に足場・レッカー車等は別途計上ください。

〔積雪地用〕

■ 朝日格子ガードフェンス参考材料価格 (フリーパネル) (めっき+樹脂塗装)

種類	構造	呼称	埋込 (mm)	参考m当り 材料価格	単位質量 (kg/m)	支 柱		パネ ル
						規 格・寸 法 (mm)	支柱間隔 (mm)	規 格・寸 法 (mm)
横断 防止柵	セン ター タイプ	-W	200	13,400	10.8	φ60.5×3.2×1000	2000	650×1890
		PZ-K-SS 800 -C	400	13,500	11.3	φ60.5×3.2×1200		
		-E	1000	14,500	12.8	φ60.5×3.2×1800		
転落 防止柵	タイプ	-W	200	17,000	13.2	φ60.5×3.2×1300	2000	950×1890
		PZ-K-SS1100 -C	450	17,100	13.8	φ60.5×3.2×1550		
		-E	1200	18,300	15.6	φ60.5×3.2×2300		

〈カラー〉 ホワイト・景観ブラウン

(別にグレーベージュ (景観ベージュ) を受注生産色として用意できます。価格は標準色と同じです。)

(材 料 関 係)

- m当り価格表は一連20m以上の場合に適用します。
一連20m未満の場合は部材価格を適用願います。
- 勾配角度が3度以上の場合、自在ジョイントが必要になります。
- 勾配角度が12度未満と12度～30度までは柱形状が異なります。
- 端尺は現地加工となります。
- 勾配、コーナー共柱1本に付**1,800円**加算ください。

■ 格子ガードフェンス門扉参考材料価格 (めっき+樹脂塗装)

呼 称	幅	片 開 き	両 開 き
		W1000	W2000
PZ-K-SS 800	-W	114,000	202,000
	-C	115,000	203,000
PZ-K-SS1100	-W	120,000	212,000
	-C	121,000	213,000

- 錠は含んでいません。
- 門柱はφ60.5×3.2の兼用柱が標準です。

[製造品目]

ユニフェンス	アルフェンス	FMフェンス	ピケットフェンス
エバニューフェンス	目かくりフェンス	遮音フェンス	PCフェンス
バックネット	防球窓枠フェンス	S・P防球フェンス	ガードパイプ
ガードフェンス	格子フェンス	カーストップ	メッシュトレリス
ユニトレリス	チェーンフェンス	ガーデンフェンス	ゴミステーション
手すり	積雪地用フェンス	ストーンガード	防風防雪柵
高らんパイプ	歩鋼板	門扉・引戸	鉄網設計製品

WIRE NET & FENCE



朝日スチール工業株式会社

お問い合わせ、ご相談は下記までお願いいたします。

本 社	☎(087)833-5151 (代)	〒760-8529 高松市花園町1丁目2番29号
四国営業部直通	(第1課) ☎(087)835-8730 FAX(087)835-8720 (第2課) ☎(087)835-8700 FAX(087)835-8720	
中国営業部直通	(第1課) ☎(087)835-8820 FAX(087)835-8835 (第2課) ☎(087)835-8850 FAX(087)835-8835	
東 京 支 社	(第1営業部) ☎(03)3239-4815 FAX(03)3239-4720 (第2営業部) ☎(03)3239-4818 FAX(03)3239-4720 (第3営業部) ☎(03)3239-4840 FAX(03)3239-4460	〒102-0084 東京都千代田区二番町5-6(あいおいニッセイ同和損保 二番町ビル)
大 阪 支 店	(第1営業部) ☎(06)6244-1910 FAX(06)6244-1911 (第2営業部) ☎(06)6244-1920 FAX(06)6244-1921 (第3営業部) ☎(06)6244-1950 FAX(06)6244-1951	〒541-0057 大阪市中央区北久宝寺町3-5-12(御堂筋本町アーバンビル)
九 州 支 店	(第1営業部) ☎(092)471-7621 FAX(092)471-7623 (第2営業部) ☎(092)471-7622 FAX(092)471-7624	〒812-0016 福岡市博多区博多駅南1-3-1(日本生命博多南ビル)
名 古 屋 営 業 所	☎(052)932-3500 FAX(052)932-3510	〒461-0001 名古屋市東区泉2-27-14(関電不動産高岳ビル)
仙 台 営 業 所	☎(022)263-1790 FAX(022)263-1791	〒980-0021 仙台市青葉区中央3-2-1(青葉通プラザ)
工 場		多度津・西港・丸亀・高南・香東・坂出